

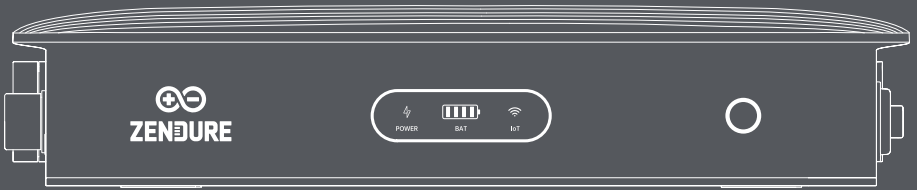

ZENURE



SolarFlow 2400 AC Coupled Inverter User Manual

Disclaimer

Read all safety guidelines, warnings and other product information in this manual carefully, and read any labels or stickers attached to the product before using. Users take full responsibility for the safe usage and operation of this product. Familiarize yourself with relevant regulations in your area. You are solely responsible for being aware of all relevant regulations and using Zendure products in a way that is compliant. Keep this manual for future reference.

Contents

1. Safety Instructions	3
1.1 Usage	3
1.2 EC DECLARATION OF CONFORMITY	4
2. Symbols Used in This Guide	4
3. What's in the Box	5
4. Overview	5
4.1 Product Overview	5
4.2 Button Controls	6
4.3 LED Display	6
5. Installation	7
5.1 Choose a location for the Inverter	7
5.2 Assembly Process	8
5.2.1 Remove the Protective Cover	8
5.2.2 Connect to the Battery	8
5.2.3 Connecting to the Grid via a Power Socket	8
5.2.4 Connecting Multiple Units to the Grid via Power Sockets	9
5.2.5 Connect to the Grid via a Circuit Breaker. (Optional)	10
6. Zendure App Setup	12
7. Off-Grid Power Socket Usage Instructions	12
8. Remove the Inverter	12
8.1 Remove the Inverter from Socket	12
8.2 Remove the Inverter from the Circuit Breaker	12
9. Technical Specifications	13

1. Safety Instructions

1.1 Usage

1. Basic Installation Requirements

- (1) Read all up-to-date documentation carefully before installation
- (2) Install strictly according to the user manual to prevent damage or injury
- (3) Ensure the SolarFlow 2400 AC Coupled Inverter and batteries are securely installed to prevent falling
- (4) Maintain a 50mm distance from other objects
- (5) Install in a well-ventilated area and do not restrict ventilation

2. Operating Environment

- (1) Do not install or operate under extreme weather conditions (lightning, snow, heavy rain, strong winds)
- (2) Avoid direct sunlight to prevent overheating
- (3) Keep away from heat sources
- (4) Do not use near strong static electricity or magnetic fields
- (5) Keep away from flammable or explosive compounds, gas, or smoke
- (6) The product has IP65 protection rating and cannot be immersed in liquids

3. Electrical Safety

- (1) Verify all cords and plugs are intact and dry before connecting to prevent electric shock
- (2) Pull the connectors rather than the cord when disconnecting to reduce damage risk
- (3) Do not exceed the output rating to avoid fire hazards
- (4) Disconnect solar photovoltaic panels, batteries, and home grid before servicing
- (5) In case of fire, only use dry powder fire extinguishers

4. Off-grid Socket Safety

- (1) When using the off-grid socket function on the inverter, protect the socket from rain and water exposure to prevent electrical hazards
- (2) After using the off-grid socket function, immediately close the protective cover to prevent rain and dust from entering the inverter

5. Daily Operation Precautions

- (1) Regularly check for damage, cracks, liquid leakage, overheating, or other abnormalities
- (2) Do not place heavy objects on top of the inverter
- (3) Avoid moving or shaking the unit during operation to prevent poor internal connections
- (4) Normal operating temperature may feel warm
- (5) Clean only with a dry cloth; do not use chemicals or detergents

6. Battery Safety

- (1) Charge batteries in well-ventilated areas
- (2) Battery servicing must be performed or supervised by qualified personnel
- (3) Do not use damaged or modified batteries to prevent fire or explosion risks

7. Critical Safety Warnings

- (1) Do not insert fingers or hands into the product
- (2) Close supervision required when used near children
- (3) If the product falls into water, place it in a safe, open area, keep away until completely dry, then dispose of properly according to guidelines



8. Maintenance and Warranty

- (1) Use only original charger and cables; third-party equipment may cause damage and void warranty
- (2) Do not disassemble the product
- (3) Use only identical replacement parts for repairs to maintain product safety





1.2 EC DECLARATION OF CONFORMITY

ZENDURE TECHNOLOGY CO., LIMITED declares the SolarFlow 2400 AC Coupled Inverter complies with directive 2014/53/EU (RED), 2011/65/EU(RoHS), 2015/863/EU(RoHS).

The full text of the Declaration of Conformity is available at the following web address: <https://zendure.de/pages/download-center>

	<p>Declaration of conformity The EU Declaration of Conformity can be requested at this address: https://zendure.de/pages/download-center</p>
	<p>Disposal and Recycling Disposal of packaging: dispose of the packaging separately by type of material.</p>
	<p>Disposal of old equipment (applies in the European Union and other European countries with separate collection (waste collection) Old equipment must not be disposed of in household waste. Every consumer is legally obligated to dispose of old equipment that can no longer be used separately from household waste, for example at a collection point for recyclables. To ensure proper recycling and avoid negative impact on the environment, electronic devices must be taken to an appropriate collection site. For this reason, electronic devices are marked with the symbol shown to the left.</p>

2. Symbols Used in This Guide

Symbol	Explanation
	A high-risk hazard that, if not avoided, could result in death or serious injury.
	Important information that you must pay attention to.
	Included with your product
	Optional (not included)
	Indicates additional information on correct use or useful tips.

3. What's in the Box



SolarFlow 2400 AC Coupled Inverter



User Manual

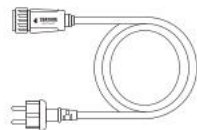

3m AC power cable



Wrench for Removing PV Connectors and AC Cable Connectors



Battery mounting bracket(×4)

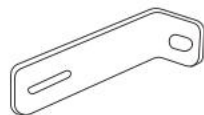

Wall mounting bracket(×2)

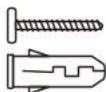

Self-sealing expansion bolts(×2)



M4 Screws(×4)

4. Overview

4.1 Product Overview

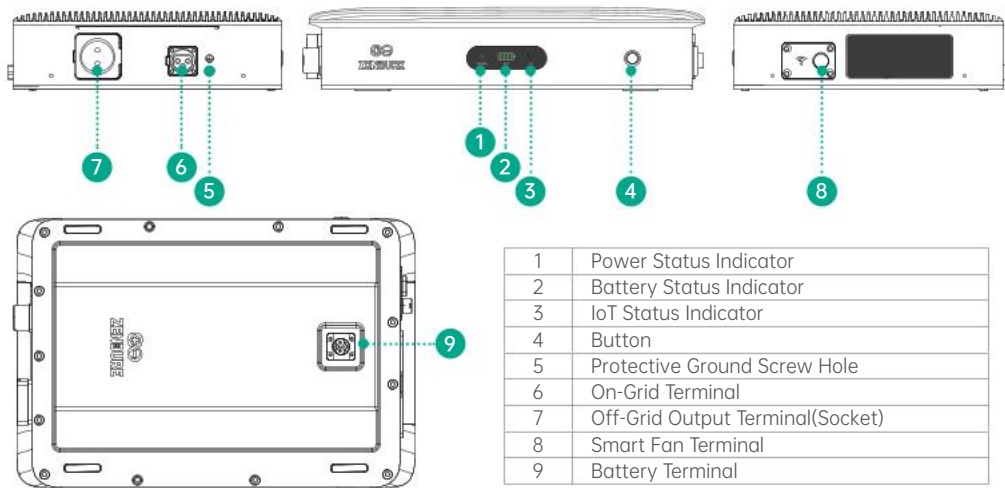













1	Power Status Indicator
2	Battery Status Indicator
3	IoT Status Indicator
4	Button
5	Protective Ground Screw Hole
6	On-Grid Terminal
7	Off-Grid Output Terminal(Socket)
8	Smart Fan Terminal
9	Battery Terminal

4.2 Button Controls

Button	Action	Function
	Press for 2 second	Turn on the SolarFlow 2400 AC
	Press for 3 second	Reset Wi-Fi connection
	Press for 6 second	Turn off the SolarFlow 2400 AC

4.3 LED Display

LED Indicator	LED Description	Detailed Explanation
	Solid Green	powered on and operating normally
	Blinking Green	The device is functioning normally, and the off-grid mode is active.
	Blinking Red	A device error has occurred. Please check the app for further details.
	Solid Green	Stable and normal Wi-Fi connection
	Blinking Green	Waiting to connect to Wi-Fi
	Blinking Red	Wi-Fi connection is lost
	Blinking Yellow	OTA update in progress.
	Solid Green	Battery is operating normally and connected. Battery status is indicated by 4 green LEDs: <ul style="list-style-type: none"> ● 1 Green LED: 0-25% battery ● 2 Green LEDs: 26-50% battery ● 3 Green LEDs: 51-75% battery ● 4 Green LEDs: 76-100% battery Example: At 60% battery level, three green LEDs will be illuminated.
	Blinking Green	Charging the Battery
	Slow Red Blink on First LED	Battery level below 5%.
	Solid Yellow	Indicates the battery level and the battery is in protection mode.
	Solid Red	Battery error detected; check the system for troubleshooting.
	Slow Yellow Blink	Low temperature detected; the battery pack is heating to reach operational temperature.

5. Installation

5.1 Choose a location for the Inverter

Make sure the SolarFlow 2400 AC Coupled Inverter is within the Wi-Fi coverage area.



The antenna casing on the device needs to be at least 15cm away from the wall.

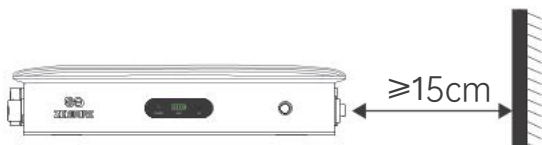

Please place the inverter within 3 meters of a power socket.



Do not place the Inverter in an area where flammable or explosive materials are stored.

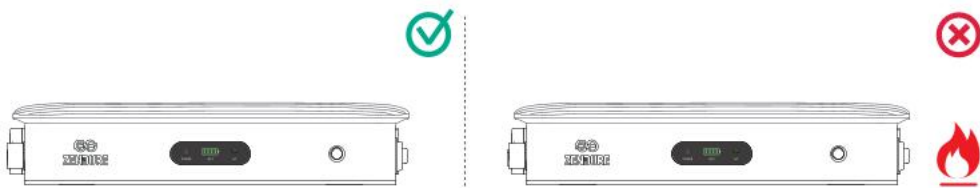

The Inverter can be installed indoors or outdoors. Be sure the device is placed in area where it will not be subjected to direct sunlight or rain.



Position your Inverter and batteries (not included) on a hard, level floor.



5.2 Assembly Process

5.2.1 Remove the Protective Cover

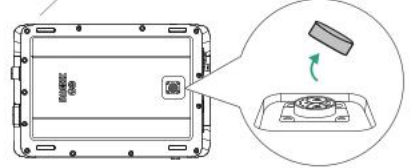

5.2.2 Connect to the Battery

- Place the SolarFlow 2400 AC on Zendure AB3000X Battery.
A single SolarFlow 2400 AC can be connected to up to 6pcs AB3000X batteries in parallel.
- Use the mounting brackets and M4 screws to securely attach the SolarFlow 2400 AC to the battery pack on both sides.
- Use the brackets and expansion screws to firmly fix the SolarFlow 2400 AC to the wall.

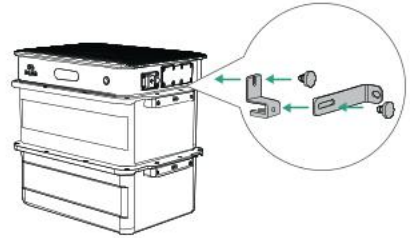

5.2.3 Connecting to the Grid via a Power Socket

You can easily connect the SolarFlow 2400 AC to a standard wall socket. However, please follow these important safety guidelines to avoid overloads, tripped breakers, or potential hazards:

1. Default Output Limit: 800W

By default, the inverter limits output to 800W to prevent circuit overload.

- If you're unsure whether other appliances share the same circuit, do not exceed 800W output.
- Country-specific limits: France: 900W; Germany, Belgium, Netherlands, Austria, Italy: 800W; Switzerland: 600W;

2. Boosting Output up to 2400W (Peak)

The inverter supports a peak output of up to 2400W. To safely unlock higher power, choose one of the following installation methods:

(1) Using a Wall Socket

- Hire a licensed electrician to confirm the outlet is on a dedicated circuit with no other devices connected.
- Once verified, you can unlock higher output levels via the app (up to 2400W).

(2) Using a Circuit Breaker

- For maximum safety and professional setup, we strongly recommend installation via a circuit breaker.
- A qualified electrician should follow the detailed instructions in User Manual section 5.2.5.

Note: These guidelines apply to power output only. Charging input does not pose additional safety concerns.

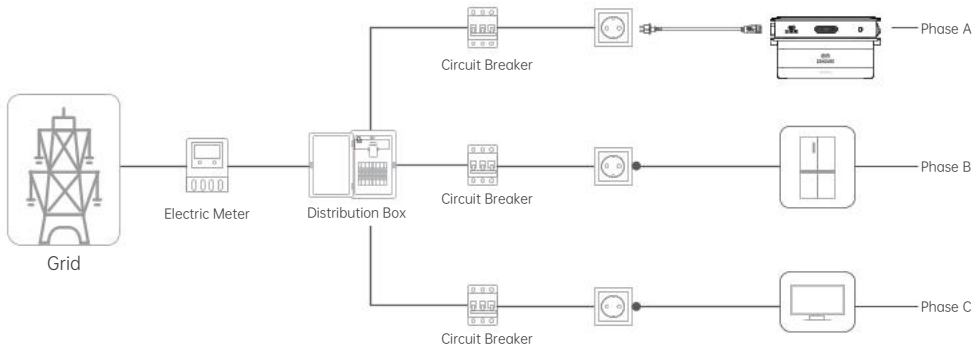

5.2.4 Connecting Multiple Units to the Grid via Power Sockets

1. Each inverter's peak power can reach 2400W. Connecting multiple inverters to the same circuit can cause the circuit to overload, leading to potential safety risks.
2. If your home does not have the required sockets and circuits, or if you lack the electrical knowledge to accurately identify whether these sockets or circuits meet the requirements, please request the assistance of an electrician. It is recommended to connect each inverter directly to a separate breaker. For detailed instructions, refer to section 5.2.5.
3. The total maximum output power of all inverters is set to a default of 800W. (Country-specific limits: France: 900W; Germany, Belgium, Netherlands, Austria, Italy: 800W; Switzerland: 600W;) If you need to exceed this limit, please invite an electrician to your home to ensure your wiring is safe and does not exceed the circuit load, or follow the installation guidelines in section 5.2.5 to connect each inverter directly to the breaker. Then you can apply to increase the power via the Zendure App.

1. For Three-Phase Power: Connect each inverter to a socket on a dedicated circuit for each phase, ensuring no other appliances are sharing the same circuit.
2. For Single-Phase Power: Connect the inverter to a socket on the dedicated circuit, without any other appliances sharing the same circuit.
3. Press and hold the button for 2 seconds to power on each inverter.

Installation in three-phase electricity system

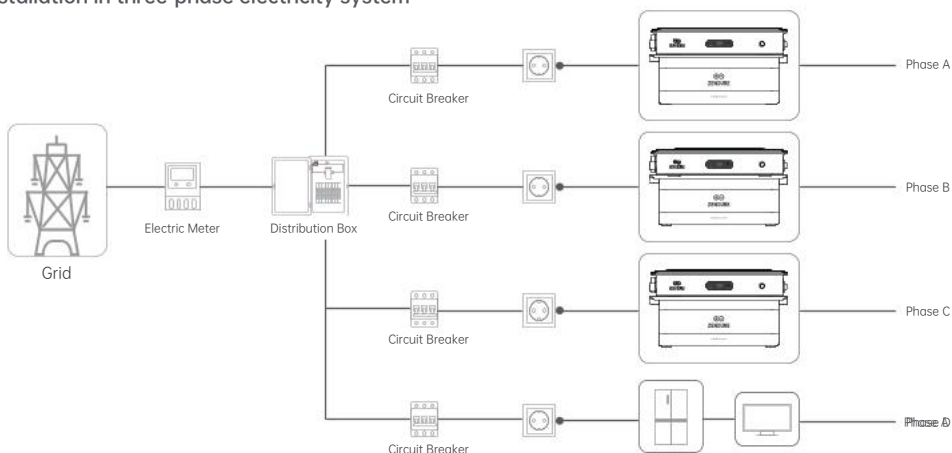

Installation in single-phase electricity system

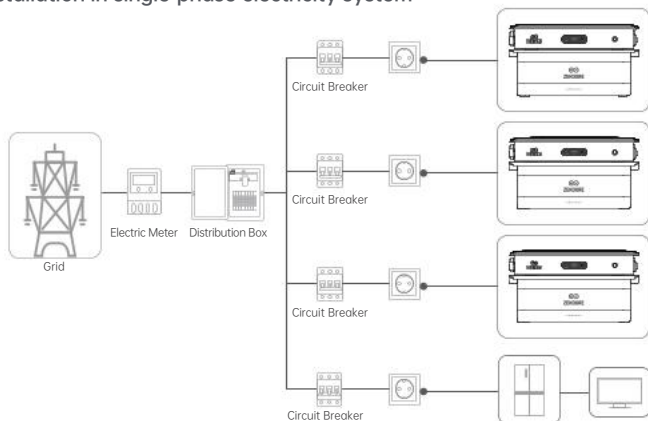

5.2.5 Connect to the Grid via a Circuit Breaker. (Optional)

⚠ Please Note: This installation must be performed by a certified electrician to avoid risks of electric shock, fire, or other hazards.

1. Put on Insulating gloves (Note: Gloves are not included and must be provided by the electrician or user.)
2. Turn off circuit protection switches to avoid electric shock risk, ensure the circuit breaker is turned off before starting the installation. Verify that there is no voltage at the terminals using a multimeter. Only proceed with the installation after confirming the absence of voltage.
3. Cut off the plug of the AC cable and strip the insulation from the three wires to expose the copper.

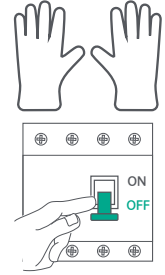

4. Connect the power cable to the electrical panel:
 - (1) Connect the live wire to an available circuit breaker.
 - (2) Connect the neutral wire and ground wire to the neutral and ground bars in the household panel, respectively.

Three-phase power household installation diagram

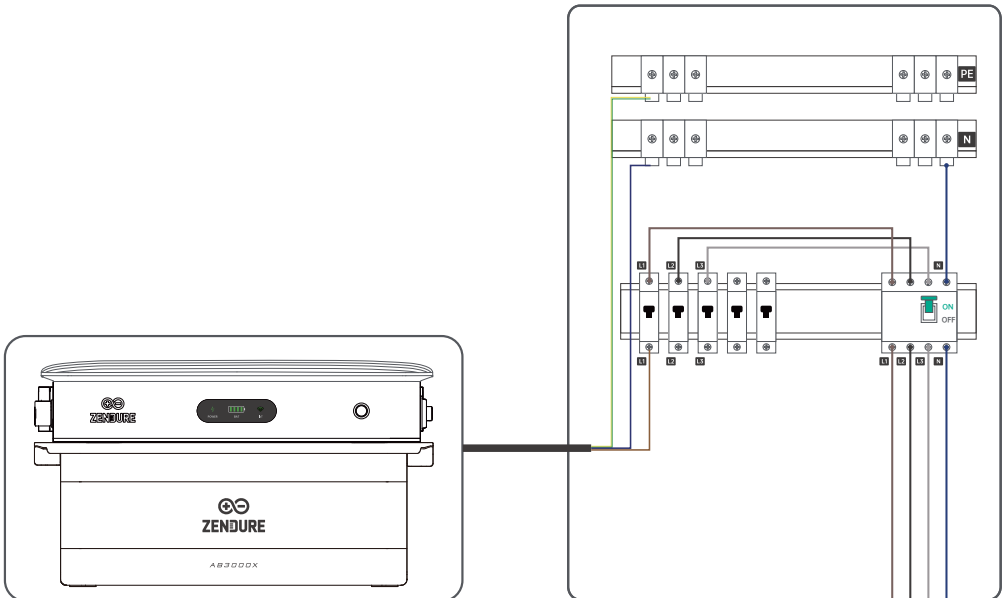

Single-phase power household installation diagram

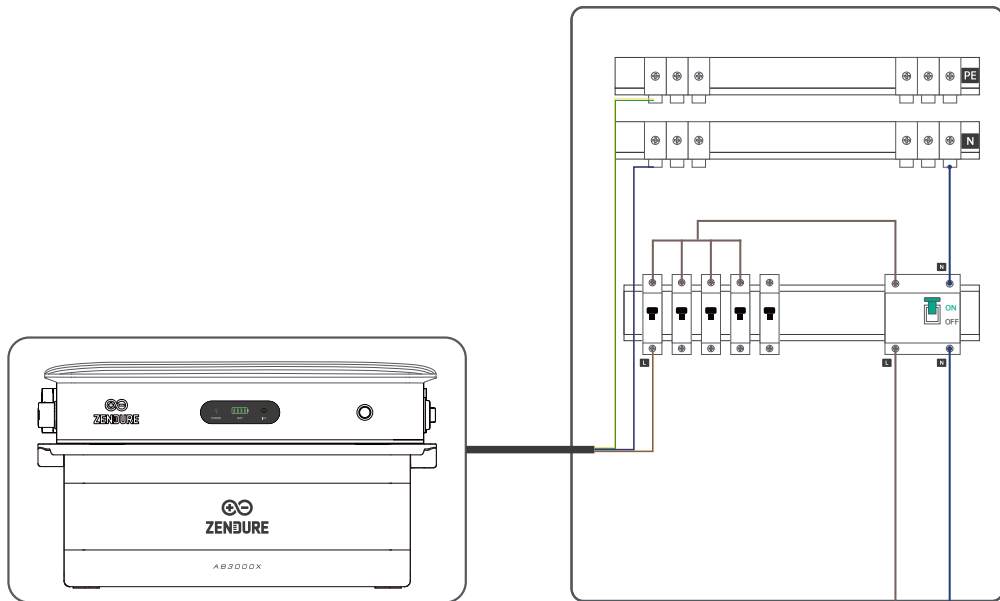

5. Power On

- (1) Check that all connections are safe and error-free before powering up the device.
- (2) Turn on the main circuit breaker of your home electrical system.
- (3) Press and hold the button on the SolarFlow 2400 AC for 2 seconds to power on.

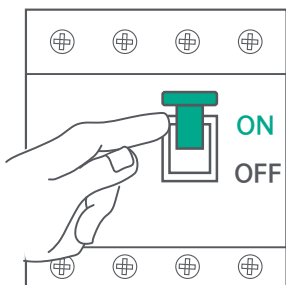

6. Zendure App Setup

1. The Zendure app is continually being improved and may change over time. If there are any differences between the instructions in this guide and in the app, follow the in-app instructions.
2. Privacy Policy: By using Zendure Products, Applications and Services, you consent to the Zendure Terms of Use and Privacy Policy, which you can access via the "About" section of the "User" page in the Zendure app.



The Zendure app allows users to monitor and manage power systems, offering real-time power monitoring, historical records, charge/discharge scheduling, and more.

1. To download the Zendure app, scan the QR code or search "Zendure" in the Apple App Store® or Google Play Store.
2. Open the Zendure app. Log In or sign up.
3. Follow the in-app instructions to add your SolarFlow 2400 AC Coupled Inverter.
4. Please update the firmware to the latest version in the settings before using.



7. Off-Grid Power Socket Usage Instructions

The off-grid power socket provides electricity independently from the main power grid, using energy stored in the battery system. It is ideal for backup power, remote areas, or situations where grid access is unavailable. The off-grid socket function is disabled by default and can be enabled through the Zendure App. Once activated, simply plug in your device to use the socket. After use, please ensure to turn off the function in the App.

1. Ensure Sufficient Battery Power: Before using the off-grid socket, check that the battery has enough charge to support the connected devices.
2. Maximum Output Power Limit: The off-grid socket has a maximum output power of 2400W. Do not connect devices that exceed this limit to avoid triggering the protection mechanism, system shutdown, or safety risks.
3. Waterproofing of Off-Grid Socket: The socket is not waterproof during use, nor when the waterproof cover is not securely closed. If using the off-grid socket, it is recommended to install the inverter indoors. For outdoor installations, only use the socket on clear days, and promptly close the waterproof cover after use to prevent water ingress, device damage, electric shock, or fire hazards.

8. Remove the Inverter

8.1 Remove the Inverter from Socket

1. Disconnect the AC power cable. Please disconnect the AC cable from the AC socket end first, then press the AC connector on the inverter to pull it out with the wrench.
2. Press the button on the inverter for 6 seconds to power it off.
3. Release the brackets fixed between the devices and the wall.
4. Remove the inverter from the batteries.

8.2 Remove the Inverter from the Circuit Breaker

- ⚠ Risk of Electric Shock:**
The devices must be removed by a qualified electrician with caution. Before disconnecting any wires, ensure that the circuit is de-energized.

1. Put on insulating gloves (Note: Not included, to be provided by electrician/user)
2. Turn off the main power supply first. You can verify power is off using a voltage tester.
3. Carefully disconnect wires from the breaker.
4. Double-check all connections are secure. Slowly restore power by turning on the main circuit breaker. Monitor for any unusual sounds or behavior.
5. Press the AC connector on the inverter to pull it out. with wrench.
6. Release the brackets fixed between the devices and the wall.
7. Remove the inverter from the batteries.

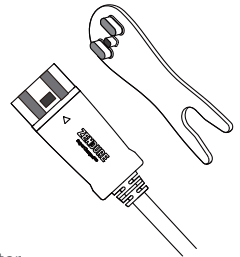

9. Technical Specifications

On-grid Terminal	
Nominal Input/Output Voltage	230V a.c.
Nominal Input/Output Frequency	50Hz
Max. Input/Output Power	2400W
Off-grid Terminal	
Nominal Output Voltage	230V a.c.
Nominal Output Frequency	50Hz
Max. Output Power	2400W
Battery Charge/Discharge	
Battery Voltage Range	37.5V d.c. to 54.75V d.c.
Battery Charge/Discharge Power	2400W/2600W Max
Battery Charge/Discharge Current	60A/54.17A d.c.
General Information	
Power Factor	0.8(lagging)-0.8(leading)
Protective Class	I
Operating Temperature	-20° C~60° C
Type of Enclosure	IP65(The device does not maintain IP65 waterproof protection when the off-grid socket is in use (plugged in) or when the waterproof cover is not properly sealed.)
Product Size	448*303.6*88mm
Net Weight	10.12KG
Gross Weight	12.96KG
Wireless Information	
Bluetooth	Protocol: Bluetooth 5.0
	Frequency: 2402-2480MHz
	Maximum Transmit Power: 20.0 dBm
Wi-Fi	Protocol: 802.11 b/g/n
	Frequency: 2412-2472MHz
	Maximum Transmit Power: 20.0 dBm

Haftungsausschluss

Lesen Sie alle Sicherheitsrichtlinien, Warnhinweise und anderen Produktinformationen in diesem Handbuch sorgfältig durch, und beachten Sie die an dem Produkt angebrachten Etiketten oder Aufkleber, bevor Sie es verwenden. Die Benutzer tragen die volle Verantwortung für die sichere Nutzung und den Betrieb dieses Produkts. Machen Sie sich mit den geltenden Vorschriften in Ihrer Region vertraut. Sie sind allein dafür verantwortlich, sich über alle relevanten Vorschriften zu informieren und Zendure-Produkte in Übereinstimmung mit diesen zu verwenden.

Bewahren Sie dieses Handbuch zur späteren Verwendung auf.

Inhalt

1. Sicherheitsanweisungen	15
1.1 Verwendung	15
1.2 EU-KONFORMITÄTSERKLÄRUNG	16
2. In dieser Anleitung verwendete Symbole	16
3. Was ist in der Box	17
4. Übersicht	17
4.1 Produktübersicht	17
4.2 Tastensteuerung	18
4.3 LED-Anzeige	18
5. Installation	19
5.1 Choose a location for the Inverter	19
5.2 Montageprozess	20
5.2.1 Entfernen der Schutzabdeckung	20
5.2.2 Anschluss an die Batterie	20
5.2.3 Anschluss an das Stromnetz über eine Steckdose	20
5.2.4 Anschluss mehrerer Einheiten an das Stromnetz über Steckdosen	21
5.2.5 Anschluss an das Stromnetz über einen Schutzschalter (Optional)	22
6. Zendure App Einrichtung	24
7. Gebrauchsanweisung für die Off-Grid Steckdose	24
8. Wechselrichter entfernen	24
8.1 Wechselrichter aus der Steckdose entfernen	24
8.2 Wechselrichter vom Schutzschalter entfernen	24
9. Technische Spezifikationen	25

1. Sicherheitsanweisungen

1.1 Verwendung

1. Grundlegende Installationsanforderungen

- (1) Lesen Sie vor der Installation alle aktuellen Dokumentationen sorgfältig durch.
- (2) Installieren Sie das Gerät strikt gemäß der Bedienungsanleitung, um Schäden oder Verletzungen zu vermeiden.
- (3) Stellen Sie sicher, dass der SolarFlow 2400 AC-gekoppelte Wechselrichter und die Batterien sicher installiert sind, um ein Herunterfallen zu verhindern.
- (4) Halten Sie einen Abstand von 50 mm zu anderen Objekten ein.
- (5) Installieren Sie das Gerät in einem gut belüfteten Bereich und blockieren Sie die Belüftung nicht.

2. Betriebsumgebung

- (1) Installieren oder betreiben Sie das Gerät nicht unter extremen Wetterbedingungen (Blitz, Schnee, starker Regen, starker Wind).
- (2) Vermeiden Sie direkte Sonneneinstrahlung, um Überhitzung zu verhindern.
- (3) Halten Sie das Gerät von Wärmequellen fern.
- (4) Verwenden Sie das Gerät nicht in der Nähe starker statischer Elektrizität oder Magnetfelder.
- (5) Halten Sie das Gerät von brennbaren oder explosiven Stoffen, Gasen oder Rauch fern.
- (6) Das Produkt hat die Schutzklasse IP65 und darf nicht in Flüssigkeiten eingetaucht werden.

3. Elektrische Sicherheit

- (1) Überprüfen Sie alle Kabel und Stecker auf Unversehrtheit und Trockenheit, bevor Sie eine Verbindung herstellen, um Stromschläge zu vermeiden.
- (2) Ziehen Sie beim Trennen der Verbindung am Stecker und nicht am Kabel, um Schäden zu reduzieren.
- (3) Überschreiten Sie nicht die Ausgangsleistung, um Brandgefahr zu vermeiden.
- (4) Trennen Sie Solarmodule, Batterien und das Hausnetz, bevor Sie Wartungsarbeiten durchführen.
- (5) Im Brandfall nur Trockenpulver-Feuerlöscher verwenden.

4. Sicherheit der Off-Grid-Steckdose

- (1) Schützen Sie die Off-Grid-Steckdose des Wechselrichters vor Regen und Wasser, um elektrische Gefahren zu vermeiden.
- (2) Schließen Sie die Schutzabdeckung sofort nach der Nutzung der Off-Grid-Steckdose, um das Eindringen von Regen und Staub in den Wechselrichter zu verhindern.

5. Vorsichtsmaßnahmen im täglichen Betrieb

- (1) Überprüfen Sie regelmäßig auf Schäden, Risse, Flüssigkeitslecks, Überhitzung oder andere Anomalien.
- (2) Legen Sie keine schweren Gegenstände auf den Wechselrichter.
- (3) Vermeiden Sie das Bewegen oder Erschüttern des Geräts während des Betriebs, um schlechte interne Verbindungen zu verhindern.
- (4) Die normale Betriebstemperatur kann sich warm anfühlen.
- (5) Reinigen Sie das Gerät nur mit einem trockenen Tuch; verwenden Sie keine Chemikalien oder Reinigungsmittel.

6. Batteriesicherheit

- (1) Laden Sie die Batterien in gut belüfteten Bereichen auf.
- (2) Wartungsarbeiten an Batterien dürfen nur von qualifiziertem Personal durchgeführt oder beaufsichtigt werden.
- (3) Verwenden Sie keine beschädigten oder modifizierten Batterien, um Brand- oder Explosionsgefahren zu vermeiden.

7. Kritische Sicherheitswarnungen

- (1) Stecken Sie keine Finger oder Hände in das Gerät.
- (2) Bei Nutzung in der Nähe von Kindern ist besondere Aufsicht erforderlich.
- (3) Falls das Produkt ins Wasser fällt, stellen Sie es an einem sicheren, offenen Ort ab, halten Sie Abstand, bis es vollständig getrocknet ist, und entsorgen Sie es anschließend gemäß den Vorschriften.

8. Wartung und Garantie

- (1) Verwenden Sie nur das Original-Ladegerät und Originalkabel; Drittanbieterzubehör kann Schäden verursachen und die Garantie ungültig machen.
- (2) Das Gerät darf nicht zerlegt werden.
- (3) Verwenden Sie für Reparaturen nur identische Ersatzteile, um die Produktsicherheit zu gewährleisten.





1.2 EU-KONFORMITÄTSERKLÄRUNG

ZENDURE TECHNOLOGY CO., LIMITED erklärt, dass der SolarFlow 2400 AC-gekoppelte Wechselrichter der Richtlinie 2014/53/EU (RED), 2011/65/EU (RoHS), 2015/863/EU (RoHS) entspricht.

Den vollständigen Text der Konformitätserklärung finden Sie unter folgender Internetadresse: <https://zendure.de/pages/download-center>

	<p>Konformitätserklärung Die EU-Konformitätserklärung kann unter folgender Adresse abgerufen werden: https://zendure.de/pages/download-center</p>
	<p>Entsorgung und Recycling Entsorgung der Verpackung: Entsorgen Sie die Verpackung nach Materialsorten getrennt.</p>
	<p>Entsorgung von Altgeräten (gilt in der Europäischen Union und in anderen europäischen Ländern mit separaten Sammelsystemen (Abfalltrennung)): Altgeräte dürfen nicht zusammen mit dem Hausmüll entsorgt werden. Jeder Kunde ist gesetzlich verpflichtet, Altgeräte, die nicht länger benutzt werden können, separat vom Hausmüll zu entsorgen, z. B. bei einer Sammelstelle für Reststoffe.</p> <p>Zur Gewährleistung einer angemessenen Reststoffverwertung und zur Vermeidung negativer Auswirkungen auf die Umwelt müssen elektronische Geräte zu einer geeigneten Sammelstelle gebracht werden. Aus diesem Grund sind elektronische Geräte mit dem links abgebildeten Symbol gekennzeichnet.</p>

2. In dieser Anleitung verwendete Symbole

Symbol	Erklärung
	Eine Situation mit hohem Gefahrenpotenzial, die, wenn sie nicht vermieden wird, den Tod oder schwerwiegende Verletzungen zur Folge haben könnte.
	Wichtige Informationen, die Sie beachten müssen.
	Ist Ihrem Produkt beigelegt
	Optional (nicht mitgeliefert)
	Weist auf zusätzliche Informationen zur korrekten Verwendung oder auf nützliche Tipps hin.

3. Was ist in der Box



SolarFlow 2400 AC gekoppelte Wechselrichter



Benutzerhandbuch

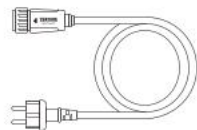

3m AC-Stromkabel



Schlüssel zum Entfernen der PV-Stecker und AC-Kabelstecker



Batteriemontagehalterung (x4)

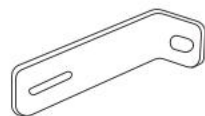

Wandmontagehalterung (x2)

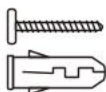

Selbstabdichtende Expansionsbolzen (x2)



M4-Schrauben (x4)

4. Übersicht

4.1 Produktübersicht

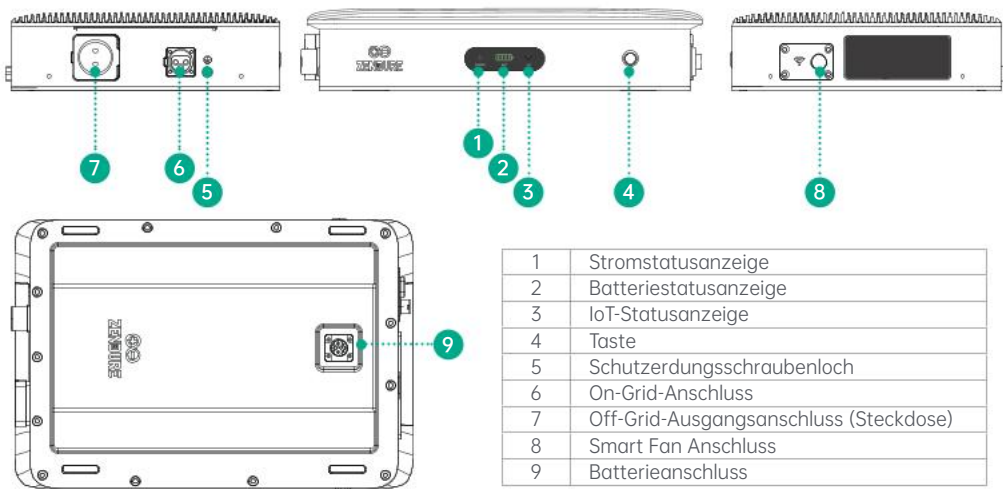













1	Stromstatusanzeige
2	Batteriestatusanzeige
3	IoT-Statusanzeige
4	Taste
5	Schutzerdungsschraubenloch
6	On-Grid-Anschluss
7	Off-Grid-Ausgangsanschluss (Steckdose)
8	Smart Fan Anschluss
9	Batterieanschluss

4.2 Tastensteuerung

Taste	Aktion	Funktion
	2 Sekunden drücken	Schaltet den SolarFlow 2400 AC ein
	3 Sekunden drücken	Setzt die Wi-Fi-Verbindung zurück
	6 Sekunden drücken	Schaltet den SolarFlow 2400 AC aus

4.3 LED-Anzeige

LED-Indikator	LED-Beschreibung	Detaillierte Erklärung
	Grün leuchtet	Eingeschaltet und funktioniert normal
	Grün blinkt	Das Gerät funktioniert normal, und der Off-Grid-Modus ist aktiv
	Rot blinkt	Ein Gerätefehler ist aufgetreten. Bitte überprüfen Sie die App für weitere Details.
	Grün leuchtet	Stabile und normale Wi-Fi-Verbindung
	Grün blinkt	Warten auf die Verbindung mit Wi-Fi
	Rot blinkt	Wi-Fi-Verbindung verloren
	Gelb blinkt	OTA-Update läuft
	Grün leuchtet	Die Batterie funktioniert normal und ist angeschlossen. Der Batteriestatus wird durch 4 grüne LEDs angezeigt: <ul style="list-style-type: none"> ● 1 grüne LED: 0-25 % Batterie ● 2 grüne LEDs: 26-50 % Batterie ● 3 grüne LEDs: 51-75 % Batterie ● 4 grüne LEDs: 76-100 % Batterie Beispiel: Bei 60 % Batteriestand leuchten drei grüne LEDs.
	Grün blinkt	Batterie wird geladen
	Langsame rote Blinksequenz auf der ersten LED	Batteriestand unter 5 %
	Gelb leuchtet	Anzeige des Batteriestands, die Batterie ist im Schutzmodus
	Rot leuchtet	Batteriefehler erkannt; bitte das System auf Fehler überprüfen
	Langsame gelbe Blinksequenz	Niedrige Temperatur erkannt; der Akku wird beheizt, um die Betriebstemperatur zu erreichen

5. Installation

5.1 Wahl des Standorts für den Wechselrichter

Stellen Sie sicher, dass der SolarFlow 2400 AC gekoppelter Wechselrichter im Bereich der Wi-Fi-Abdeckung liegt.

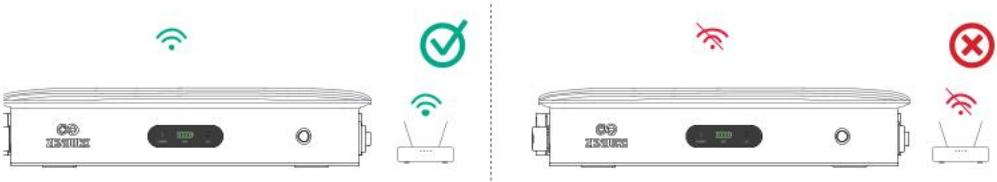

Das Antennengehäuse des Geräts muss mindestens 15 cm von der Wand entfernt sein.

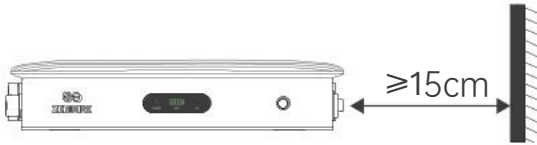

Bitte platzieren Sie den Wechselrichter innerhalb von 3 Metern von einer Steckdose.



Stellen Sie den Wechselrichter nicht in einem Bereich auf, in dem entzündbare oder explosive Materialien gelagert werden.

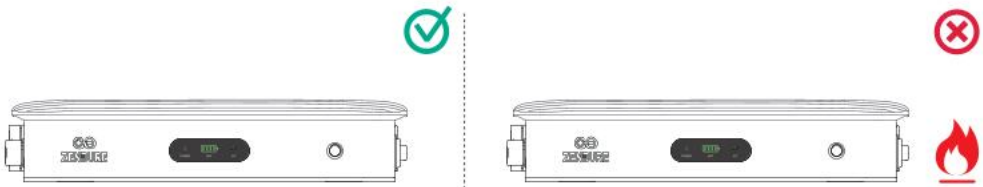

Der Wechselrichter kann sowohl drinnen als auch draußen installiert werden. Achten Sie darauf, dass das Gerät an einem Ort platziert wird, an dem es nicht direkter Sonneneinstrahlung oder Regen ausgesetzt wird.



Platzieren Sie den Wechselrichter und die Batterien (nicht im Lieferumfang enthalten) auf einem festen, ebenen Boden.



5.2 Montageprozess

5.2.1 Entfernen der Schutzabdeckung

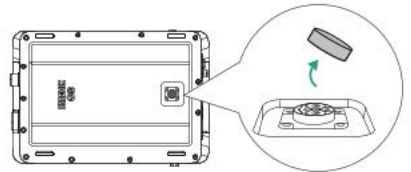

5.2.2 Anschluss an die Batterie

- (1) Stellen Sie den SolarFlow 2400 AC auf die Zendure AB3000X Batterie.
Ein einzelner SolarFlow 2400 AC kann parallel mit bis zu 6 AB3000X-Batterien verbunden werden.
- (2) Verwenden Sie die Montageschalen und M4-Schrauben, um den SolarFlow 2400 AC sicher an der Batteriepackung auf beiden Seiten zu befestigen.
- (3) Verwenden Sie die Halterungen und Expansionsschrauben, um den SolarFlow 2400 AC fest an der Wand zu fixieren.

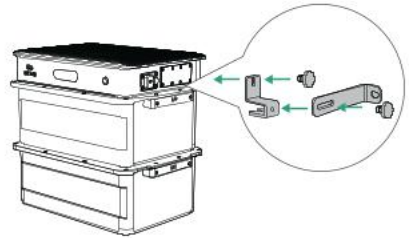

5.2.3 Anschluss an das Stromnetz über eine Steckdose

Sie können den SolarFlow 2400 AC ganz einfach an eine Standardsteckdose anschließen. Bitte beachten Sie jedoch die folgenden Sicherheitshinweise, um Überlastungen, das Auslösen von Sicherungen oder potenzielle Gefahren zu vermeiden:

1. Standard-Ausgangsbegrenzung: 800W

Standardmäßig ist die Ausgangsleistung des Wechselrichters auf 800W begrenzt, um Überlastungen zu vermeiden.

- Wenn Sie nicht sicher sind, ob andere Geräte denselben Stromkreis verwenden, überschreiten Sie nicht 800W.
- Länderspezifische Grenzwerte: Frankreich: 900W; Deutschland, Belgien, Niederlande, Österreich, Italien: 800W; Schweiz: 600W;

2. Leistungssteigerung auf bis zu 2400W (Spitze)

Der Wechselrichter unterstützt eine Spitzenleistung von bis zu 2400W. Um diese sicher freizuschalten, wählen Sie eine der folgenden Installationsmethoden:

(1) Anschluss über eine Steckdose

- Beauftragen Sie einen ****zugelassenen Elektriker*in****, um sicherzustellen, dass die Steckdose an einem dedizierten Stromkreis ohne andere Verbraucher angeschlossen ist.
- Nach Bestätigung kann die höhere Leistung über die App freigeschaltet werden (bis zu 2400W).

(2) Anschluss über einen Leistungsschutzschalter

- Für maximale Sicherheit und eine professionelle Installation empfehlen wir dringend den Anschluss über einen eigenen Schutzschalter.
- Eine qualifizierte Elektrofachkraft sollte den Vorgaben in Benutzerhandbuch Abschnitt 5.2.5 folgen.

Hinweis: Diese Empfehlungen gelten nur für die Ausgangsleistung. Der Ladeeingang stellt keine zusätzlichen Sicherheitsrisiken dar.

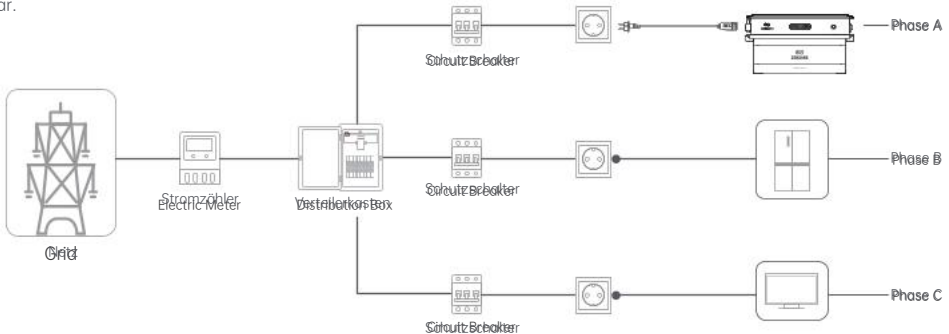

5.2.4 Anschluss mehrerer Einheiten an das Stromnetz über Steckdosen

1. Die Spitzenleistung jedes Wechselrichters kann 2400W erreichen. Wenn mehrere Wechselrichter an denselben Stromkreis angeschlossen werden, kann dies zu einer Überlastung des Stromkreises führen und potenzielle Sicherheitsrisiken verursachen.
2. Wenn Ihr Zuhause nicht über die erforderlichen Steckdosen und Stromkreise verfügt oder Sie keine elektrotechnischen Kenntnisse haben, um zu überprüfen, ob diese Steckdosen oder Stromkreise den Anforderungen entsprechen, bitten Sie einen Elektriker um Hilfe. Es wird empfohlen, jeden Wechselrichter direkt an einen separaten Schutzschalter anzuschließen. Weitere Details finden Sie in Abschnitt 5.2.5.
3. Die maximale Gesamt-Ausgangsleistung aller Wechselrichter ist standardmäßig auf 800W eingestellt. (Länderspezifische Grenzwerte: Frankreich: 900W; Deutschland, Belgien, Niederlande, Österreich, Italien: 800W; Schweiz: 600W;) Wenn Sie dieses Limit überschreiten müssen, lassen Sie bitte einen Elektriker zu Ihrem Haus kommen, um sicherzustellen, dass Ihre Verkabelung sicher ist und die Stromkreislast nicht überschreitet, oder folgen Sie den Installationsrichtlinien in Abschnitt 5.2.5, um jeden Wechselrichter direkt an den Schutzschalter anzuschließen. Danach können Sie über die Zendure-App die Leistung erhöhen.

1. Für Drehstrom: Schließen Sie jeden Wechselrichter an eine Steckdose auf einem dedizierten Stromkreis für jede Phase an, wobei keine anderen Geräte denselben Stromkreis teilen.
2. Für Einphasenstrom: Schließen Sie den Wechselrichter an eine Steckdose im dedizierten Stromkreis an, ohne dass andere Geräte denselben Stromkreis teilen.
3. Drücken und halten Sie den Knopf 2 Sekunden lang, um jeden Wechselrichter einzuschalten.

Installation im Drehstromsystem

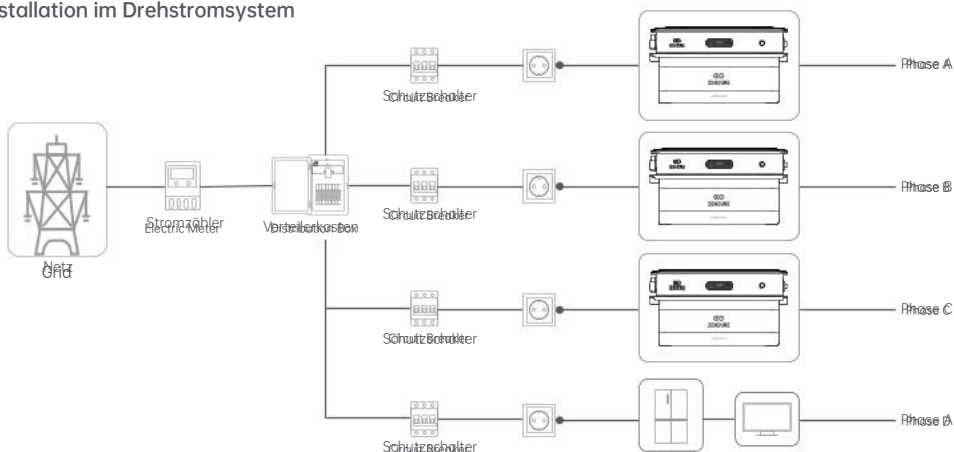

Installation im Einphasenstromsystem

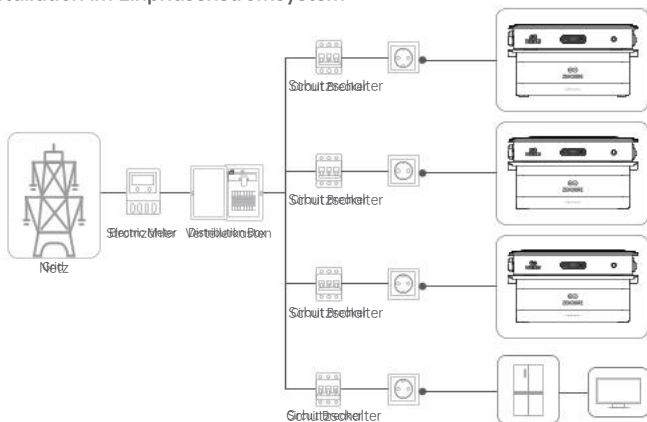

5.2.5 Anschluss an das Stromnetz über einen Schutzschalter (Optional)

⚠ Bitte beachten Sie: Diese Installation muss von einem zertifizierten Elektriker durchgeführt werden, um das Risiko von Stromschlägen, Feuer oder anderen Gefahren zu vermeiden.

1. Ziehen Sie isolierende Handschuhe an (Hinweis: Handschuhe sind nicht enthalten und müssen vom Elektriker oder Benutzer bereitgestellt werden.)
2. Schalten Sie die Schutzschalter des Stromkreises aus, um das Risiko eines Stromschlags zu vermeiden, und stellen Sie sicher, dass der Schutzschalter vor Beginn der Installation ausgeschaltet ist. Überprüfen Sie mit einem Multimeter, dass keine Spannung an den Anschlüssen anliegt. Fahren Sie mit der Installation erst fort, nachdem Sie bestätigt haben, dass keine Spannung vorhanden ist.
3. Schneiden Sie den Stecker des AC-Kabels ab und entfernen Sie die Isolierung von den drei Drähten, um das Kupfer freizulegen.

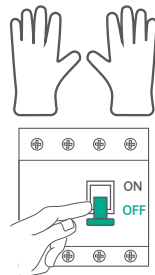

4. Schließen Sie das Stromkabel an das elektrische Panel an:
 - (1) Verbinden Sie den Phasenleiter mit einem verfügbaren Schutzschalter.
 - (2) Verbinden Sie den Neutralleiter und den Erdungsleiter mit den Neutral- und Erdungsschienen im Haushalts-Panel.

Drehstrom-Installation im Haushalt

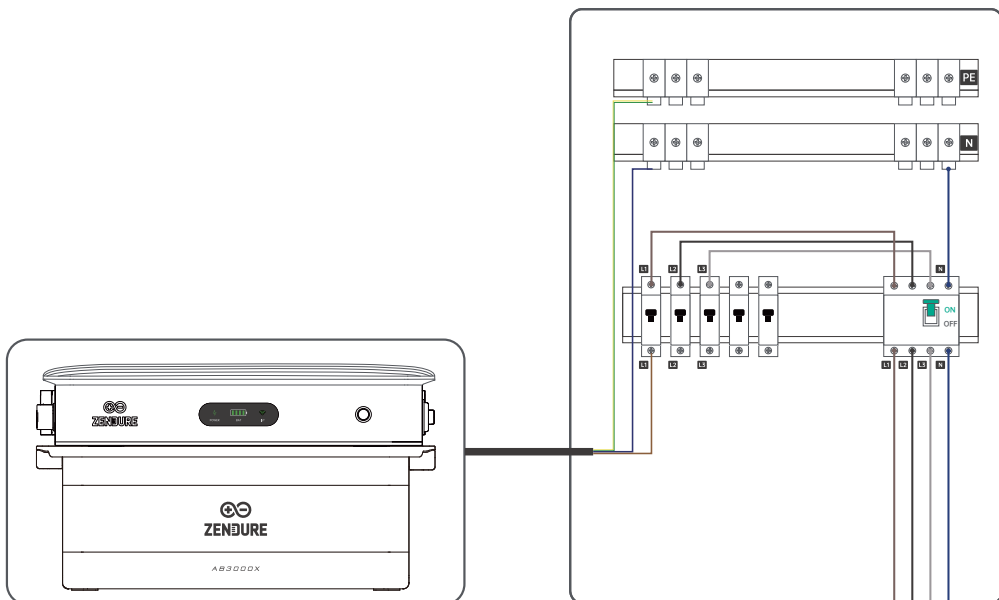

Einphasen-Installation im Haushalt

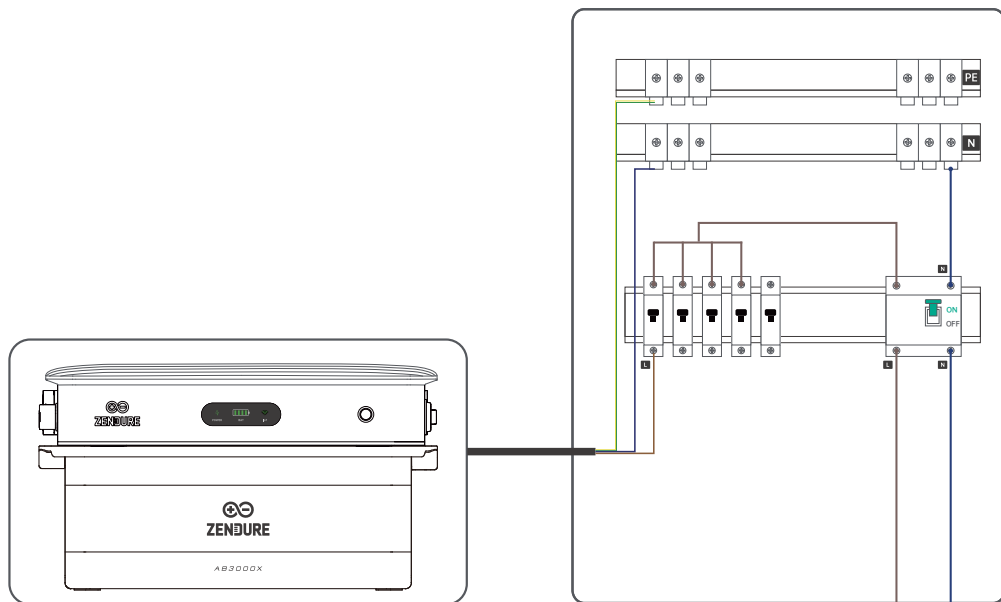

5. Einschalten

- (1) Überprüfen Sie, ob alle Verbindungen sicher und fehlerfrei sind, bevor Sie das Gerät einschalten.
- (2) Schalten Sie den Hauptsicherungsschalter des Stromsystems Ihres Hauses ein.
- (3) Drücken und halten Sie den Knopf am SolarFlow 2400 AC 2 Sekunden lang, um das Gerät einzuschalten.

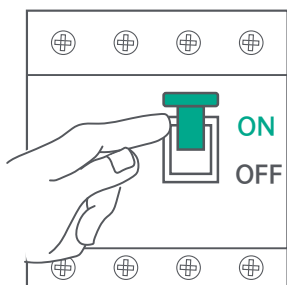

6. Zendure App Einrichtung

1. Die Zendure-App wird kontinuierlich verbessert und kann sich im Laufe der Zeit ändern. Wenn es Unterschiede zwischen den Anweisungen in diesem Handbuch und in der App gibt, folgen Sie bitte den Anweisungen in der App.
2. Datenschutzrichtlinie: Durch die Nutzung von Zendure-Produkten, -Anwendungen und -Diensten stimmen Sie den Zendure-Nutzungsbedingungen und der Datenschutzrichtlinie zu, die Sie im Abschnitt "Über" der "Benutzer"-Seite in der Zendure-App einsehen können.



Die Zendure-App ermöglicht es Benutzern, Energiesysteme zu überwachen und zu verwalten, einschließlich Echtzeit-Überwachung, historischen Aufzeichnungen, Lade-/Entladeplanungen und mehr.

1. Laden Sie die Zendure-App herunter, indem Sie den QR-Code scannen oder nach „Zendure“ im Apple App Store® oder Google Play Store suchen.
2. Öffnen Sie die Zendure-App. Melden Sie sich an oder registrieren Sie sich.
3. Folgen Sie den Anweisungen in der App, um Ihren SolarFlow 2400 AC Coupled Inverter hinzuzufügen.
4. Bitte aktualisieren Sie die Firmware vor der Verwendung auf die neueste Version in den Einstellungen.

7. Gebrauchsanweisung für die Off-Grid Steckdose

Die Off-Grid-Steckdose liefert unabhängig vom Stromnetz Strom, indem sie die in der Batterie gespeicherte Energie nutzt. Sie ist ideal für Notstromversorgung, abgelegene Gebiete oder Situationen, in denen der Netzstrom nicht verfügbar ist.

Die Off-Grid-Steckdosenfunktion ist standardmäßig deaktiviert und kann über die Zendure-App aktiviert werden. Sobald sie aktiviert ist, stecken Sie einfach Ihr Gerät ein, um die Steckdose zu nutzen. Nach der Nutzung stellen Sie bitte sicher, dass Sie die Funktion in der App ausschalten.

1. Stellen Sie sicher, dass genügend Batteriestrom vorhanden ist: Überprüfen Sie vor der Verwendung der Off-Grid-Steckdose, ob die Batterie genug Ladeleistung hat, um die angeschlossenen Geräte zu unterstützen.
2. Maximale Ausgangsleistung: Die Off-Grid-Steckdose hat eine maximale Ausgangsleistung von 2400 W. Schließen Sie keine Geräte an, die diese Grenze überschreiten, um das Schutzsystem nicht auszulösen, was zu einer Abschaltung oder Sicherheitsrisiken führen könnte.
3. Wasserdichtigkeit der Off-Grid-Steckdose: Die Steckdose ist nicht wasserdicht während der Nutzung, auch nicht wenn die wasserdichte Abdeckung nicht richtig geschlossen ist. Bei Verwendung der Off-Grid-Steckdose wird empfohlen, den Wechselrichter im Innenbereich zu installieren. Bei Außeninstallationen verwenden Sie die Steckdose nur an klaren Tagen und schließen Sie die wasserdichte Abdeckung nach der Nutzung sofort, um Wasserschäden, Gerätefehler, Stromschläge oder Brandgefahren zu vermeiden.

8. Wechselrichter entfernen

8.1 Wechselrichter aus der Steckdose entfernen

1. Trennen Sie das AC-Stromkabel. Trennen Sie zuerst das AC-Kabel vom AC-Steckdosenende, und drücken Sie dann den AC-Anschluss am Wechselrichter, um ihn mit dem Schraubenschlüssel zu entfernen.
2. Drücken Sie den Knopf am Wechselrichter für 6 Sekunden, um ihn auszuschalten.
3. Lösen Sie die zwischen den Geräten und der Wand befestigten Halterungen.
4. Entfernen Sie den Wechselrichter von den Batterien.

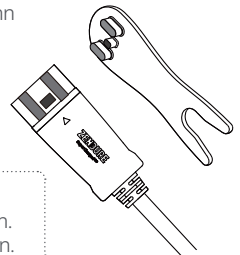

8.2 Wechselrichter vom Schutzschalter entfernen

- ⚠ Risiko eines Stromschlags:**
Die Geräte müssen von einem qualifizierten Elektriker mit Vorsicht entfernt werden. Stellen Sie sicher, dass der Stromkreis spannungsfrei ist, bevor Sie Kabel abtrennen.

1. Ziehen Sie isolierende Handschuhe an (Hinweis: Nicht im Lieferumfang enthalten, vom Elektriker/Benutzer bereitzustellen).
2. Schalten Sie zuerst die Hauptstromversorgung ab. Sie können mit einem Spannungsprüfer überprüfen, ob der Strom abgeschaltet ist.
3. Trennen Sie vorsichtig die Kabel vom Schutzschalter.
4. Überprüfen Sie alle Verbindungen auf Sicherheit und stellen Sie dann langsam den Strom wieder her, indem Sie den Hauptschutzschalter einschalten. Überwachen Sie ungewöhnliche Geräusche oder Verhaltensweisen.
5. Drücken Sie den AC-Anschluss am Wechselrichter, um ihn mit einem Schraubenschlüssel zu entfernen.
6. Lösen Sie die zwischen den Geräten und der Wand befestigten Halterungen.
7. Entfernen Sie den Wechselrichter von den Batterien.

9. Technische Spezifikationen

On-grid Terminal	
Nominale Eingangs-/Ausgangsspannung	230V a.c.
Nominale Eingangs-/Ausgangsfrequenz	50Hz
Maximale Eingangs-/Ausgangsleistung	2400W
Off-grid Terminal	
Nominale Ausgangsspannung	230V a.c.
Nominal Output Frequency	50Hz
Maximale Ausgangsleistung	2400W
Batterie Laden/Entladen	
Batteriespannungsbereich	37,5V d.c. bis 54,75V d.c.
Batterielade-/Entladeleistung	2400W/2600W Max
Batterielade-/Entladestrom	60A/54.17A d.c.
Allgemeine Informationen	
Leistungsfaktor	0.8(lagging)-0.8(leading)
Protective Class	I
Betriebstemperatur	-20° C~60° C
Gehäusetyp	IP65(Das Gerät behält die IP65-Wasserdichtigkeit nicht bei, wenn der Off-Grid-Steckanschluss genutzt wird oder die wasserdichte Abdeckung nicht richtig versiegelt ist.)
Produktgröße	448*303.6*88mm
Nettogewicht	10,12KG
Bruttogewicht	12,96KG
Drahtlose Information	
Bluetooth	Protokoll: Bluetooth 5.0
	Frequenz: 2402-2480MHz
	Maximale Sendeleistung: 20,0 dBm
Wi-Fi	Protokoll: 802.11 b/g/n
	Frequenz: 2412-2472MHz
	Maximale Sendeleistung: 20,0 dBm

Avertissement

Lisez attentivement toutes les consignes de sécurité, les avertissements et les autres informations relatives au produit contenues dans ce manuel, ainsi que les étiquettes ou autocollants apposés sur le produit avant toute utilisation. L'utilisateur est entièrement responsable de l'utilisation et du fonctionnement sécurisés de ce produit. Familiarisez-vous avec les réglementations en vigueur dans votre région. Vous êtes seul responsable de la connaissance des réglementations applicables et de l'utilisation des produits Zendure en conformité avec celles-ci.

Conservez ce manuel pour toute consultation ultérieure.

Contenu

1. Instructions de sécurité	27
1.1 Utilisation	27
1.2 DÉCLARATION DE CONFORMITÉ CE	28
2. Symboles utilisés dans ce guide	28
3. Qu'est-ce qui est dans la boîte	29
4. Aperçu	29
4.1 Aperçu du produit	29
4.2 Commandes du bouton	30
4.3 Affichage LED	30
5. Installation	31
5.1 Choisir un emplacement pour l'onduleur	31
5.2 Processus d'assemblage	32
5.2.1 Retirer le couvercle de protection	32
5.2.2 Connexion à la batterie	32
5.2.3 Connexion au réseau via une prise de courant	32
5.2.4 Connexion de plusieurs unités au réseau via des prises de courant	33
5.2.5 Connexion au réseau via un disjoncteur (Optionnel)	34
6. Configuration de l'Application Zendure	36
7. Instructions d'utilisation de la prise Off-Grid	36
8. Retirer l'Onduleur	36
8.1 Retirer l'Onduleur de la Prise	36
8.2 Retirer l'Onduleur du Disjoncteur	36
9. Spécifications Techniques	37

1. Instructions de sécurité

1.1 Utilisation

1. Exigences d'installation de base

- (1) Lisez attentivement toute la documentation à jour avant l'installation.
- (2) Installez l'appareil strictement selon le manuel d'utilisation pour éviter tout dommage ou blessure.
- (3) Assurez-vous que l'onduleur couplé AC SolarFlow 2400 et les batteries sont solidement installés pour éviter toute chute.
- (4) Maintenez une distance de 50 mm avec les autres objets.
- (5) Installez l'appareil dans un endroit bien ventilé et ne bloquez pas la ventilation.

2. Environnement de fonctionnement

- (1) N'installez pas et n'utilisez pas l'appareil dans des conditions météorologiques extrêmes (foudre, neige, fortes pluies, vents violents).
- (2) Évitez l'exposition directe au soleil pour prévenir toute surchauffe.
- (3) Gardez l'appareil éloigné des sources de chaleur.
- (4) Ne l'utilisez pas à proximité de champs électrostatiques ou magnétiques puissants.
- (5) Gardez-le à l'écart des substances inflammables ou explosives, des gaz ou de la fumée.
- (6) Ce produit dispose d'un indice de protection IP65 et ne doit pas être immergé dans un liquide.

3. Sécurité électrique

- (1) Vérifiez que tous les câbles et fiches sont intacts et secs avant de les brancher afin d'éviter tout risque d'électrocution.
- (2) Lors du débranchement, tirez sur les connecteurs et non sur le câble pour réduire les risques de dommages.
- (3) Ne dépassez pas la puissance de sortie maximale pour éviter tout risque d'incendie.
- (4) Déconnectez les panneaux solaires, les batteries et le réseau domestique avant toute intervention de maintenance.
- (5) En cas d'incendie, utilisez uniquement des extincteurs à poudre sèche.

4. Sécurité de la prise hors réseau

- (1) Lors de l'utilisation de la prise hors réseau de l'onduleur, protégez-la de la pluie et de l'eau pour éviter les risques électriques.
- (2) Après utilisation, refermez immédiatement le couvercle de protection pour empêcher la poussière et l'eau de pénétrer dans l'onduleur.

5. Précautions d'utilisation quotidienne

- (1) Vérifiez régulièrement l'appareil pour détecter d'éventuels dommages, fissures, fuites de liquide, surchauffe ou autres anomalies.
- (2) Ne placez pas d'objets lourds sur l'onduleur.
- (3) Évitez de déplacer ou de secouer l'appareil en cours de fonctionnement pour prévenir les connexions internes défectueuses.
- (4) La température normale de fonctionnement peut sembler chaude au toucher.
- (5) Nettoyez uniquement avec un chiffon sec ; n'utilisez pas de produits chimiques ni de détergents.

6. Sécurité des batteries

- (1) Chargez les batteries dans un endroit bien ventilé.
- (2) L'entretien des batteries doit être effectué ou supervisé par du personnel qualifié.
- (3) N'utilisez pas de batteries endommagées ou modifiées pour éviter tout risque d'incendie ou d'explosion.

7. Avertissements de sécurité critiques

- (1) Ne mettez pas vos doigts ou vos mains à l'intérieur du produit.
- (2) Une surveillance rapprochée est nécessaire si le produit est utilisé à proximité d'enfants.
- (3) Si l'appareil tombe dans l'eau, placez-le dans un endroit sûr et bien ventilé, attendez qu'il soit complètement sec, puis éliminez-le conformément aux réglementations en vigueur.



8. Maintenance et garantie

- (1) Utilisez uniquement le chargeur et les câbles d'origine ; l'utilisation d'équipements tiers peut entraîner des dommages et annuler la garantie.
- (2) Ne démontez pas le produit.
- (3) Pour les réparations, utilisez uniquement des pièces de rechange identiques afin de garantir la sécurité du produit.





1.2 DÉCLARATION DE CONFORMITÉ CE

ZENDURE TECHNOLOGY CO., LIMITED déclare que l'onduleur couplé AC SolarFlow 2400 est conforme à la directive 2014/53/UE (RED), 2011/65/UE (RoHS), 2015/863/UE (RoHS).

Le texte intégral de la déclaration de conformité est disponible à l'adresse Internet suivante : <https://zendure.de/pages/download-center>

	<p>Déclaration de conformité La déclaration de conformité de l'UE peut être demandée à l'adresse suivante : https://zendure.de/pages/download-center</p>
	<p>Élimination et recyclage Élimination des emballages : éliminer les emballages séparément par type de matériau.</p>
	<p>Élimination de l'équipement usagé (applicable dans l'Union européenne et d'autres pays européens pratiquant la collecte sélective) L'équipement usagé ne doit pas être jeté avec les déchets ménagers ! Chaque consommateur est légalement tenu de jeter les appareils usagés qui ne peuvent plus être utilisés séparément des déchets ménagers, par exemple dans un point de collecte des matières recyclables. Pour assurer un recyclage approprié et éviter un impact négatif sur l'environnement, les appareils électroniques doivent être emmenés dans un site de collecte approprié. Pour cette raison, les appareils électroniques sont marqués du symbole indiqué ci-contre à gauche.</p>

2. Symboles utilisés dans ce guide

Symbole	Explication
	Situation de fort danger qui, si elle n'est pas évitée, peut entraîner la mort ou de graves blessures.
	Informations importantes auxquelles vous devez prêter attention.
	Fourni avec votre produit
	En option (non fourni)
	Indique des informations supplémentaires pour une utilisation correcte ou des conseils utiles.

3. Qu'est-ce qui est dans la boîte



Onduleur couplé AC SolarFlow 2400



Manuel de l'utilisateur

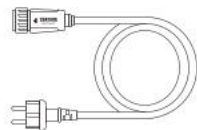

Câble d'alimentation AC de 3 m



Clé pour retirer les connecteurs PV et les connecteurs de câble AC



Support de montage de batterie (x4)

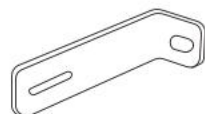

Support de montage mural (x2)

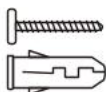

Boulons d'expansion auto-étanchéants (x2)



Vis M4 (x4)

4. Aperçu

4.1 Aperçu du produit

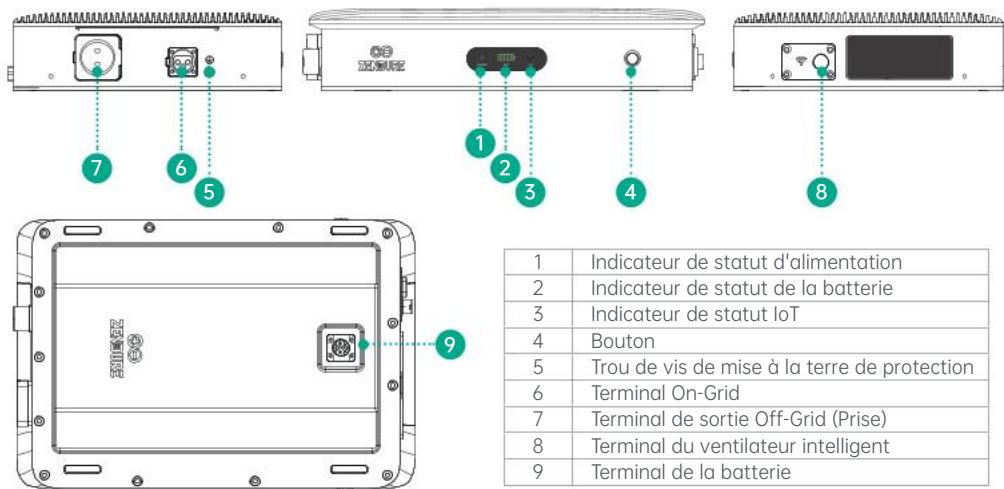













1	Indicateur de statut d'alimentation
2	Indicateur de statut de la batterie
3	Indicateur de statut IoT
4	Bouton
5	Trou de vis de mise à la terre de protection
6	Terminal On-Grid
7	Terminal de sortie Off-Grid (Prise)
8	Terminal du ventilateur intelligent
9	Terminal de la batterie

4.2 Commandes du bouton

Bouton	Action	Fonction
	Appuyez pendant 2 secondes	Allumez le SolarFlow 2400 AC
	Appuyez pendant 3 secondes	Réinitialisez la connexion Wi-Fi
	Appuyez pendant 6 secondes	Éteignez le SolarFlow 2400 AC

4.3 Affichage LED

Indicateur LED	Description de l'LED	Explication détaillée
	Vert fixe	Allumé et fonctionne normalement
	Vert clignotant	L'appareil fonctionne normalement et le mode hors réseau est actif
	Rouge clignotant	Une erreur de l'appareil est survenue. Veuillez consulter l'application pour plus de détails.
	Vert fixe	Connexion Wi-Fi stable et normale
	Vert clignotant	En attente de connexion au Wi-Fi
	Rouge clignotant	Connexion Wi-Fi perdue
	Jaune clignotant	Mise à jour OTA en cours
	Vert fixe	La batterie fonctionne normalement et est connectée. L'état de la batterie est indiqué par 4 LED vertes : <ul style="list-style-type: none"> ● 1 LED verte : Batterie de 0 à 25 % ● 2 LED vertes : Batterie de 26 à 50 % ● 3 LED vertes : Batterie de 51 à 75 % ● 4 LED vertes : Batterie de 76 à 100 % Exemple : À 60 % de charge de batterie, trois LED vertes seront allumées.
	Vert clignotant	Chargement de la batterie
	Clignotement lent rouge sur la première LED	Niveau de batterie inférieur à 5 %
	Jaune fixe	Indique le niveau de la batterie et que la batterie est en mode de protection
	Rouge fixe	Erreur de batterie détectée, vérifiez le système pour le dépannage
	Clignotement jaune lent	Température basse détectée ; le pack batterie se chauffe pour atteindre la température de fonctionnement

5. Installation

5.1 Choisir un emplacement pour l'onduleur

Assurez-vous que l'onduleur SolarFlow 2400 AC Coupled se trouve dans la zone de couverture Wi-Fi.



Le boîtier de l'antenne de l'appareil doit être à au moins 15 cm du mur.

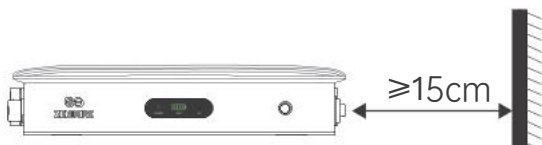

Veuillez placer l'onduleur à moins de 3 mètres d'une prise de courant.



Ne placez pas l'onduleur dans une zone où des matériaux inflammables ou explosifs sont stockés.

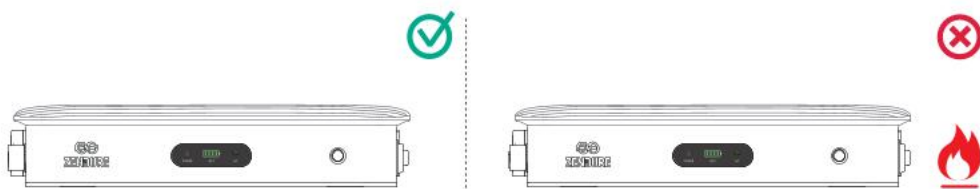

L'onduleur peut être installé à l'intérieur ou à l'extérieur. Assurez-vous que l'appareil est placé dans un endroit où il ne sera pas exposé à la lumière directe du soleil ou à la pluie.



Placez l'onduleur et les batteries (non incluses) sur un sol dur et plat.



5.2 Processus d'assemblage

5.2.1 Retirer le couvercle de protection

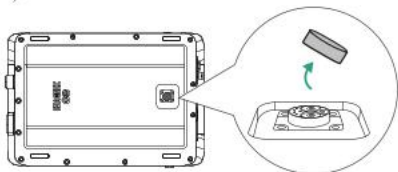

5.2.2 Connexion à la batterie

- (1) Placez le SolarFlow 2400 AC sur la batterie Zendure AB3000X.
Un seul SolarFlow 2400 AC peut être connecté en parallèle à jusqu'à 6 batteries AB3000X.
- (2) Utilisez les supports de montage et les vis M4 pour fixer solidement le SolarFlow 2400 AC au pack de batteries des deux côtés.
- (3) Utilisez les supports et les vis d'expansion pour fixer fermement le SolarFlow 2400 AC au mur.

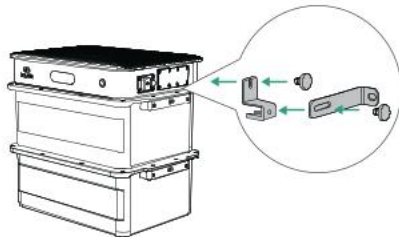

5.2.3 Connexion au réseau via une prise de courant

Vous pouvez facilement brancher le SolarFlow 2400 AC sur une prise murale standard. Veuillez toutefois respecter les consignes suivantes pour éviter toute surcharge, disjonction ou risque potentiel :

1. Limite de sortie par défaut : 800W

Par défaut, la puissance de sortie est limitée à 800W pour prévenir les surcharges.

- Si vous ne savez pas si d'autres appareils utilisent le même circuit, restez en dessous de 800W.
- Limites par pays : France : 900W; Allemagne, Belgique, Pays-Bas, Autriche, Italie : 800W; Suisse : 600W;

2. Augmentation de la puissance jusqu'à 2400W (pic)

L'onduleur peut atteindre une puissance de crête de 2400W. Pour l'utiliser en toute sécurité, suivez l'une des options ci-dessous :

(1) Connexion via une prise murale

- Faites appel à un électricien agréé pour vérifier que la prise est reliée à un circuit dédié, sans autres appareils.
- Une fois vérifié, vous pouvez déverrouiller une puissance supérieure via l'application (jusqu'à 2400W).

(2) Connexion via un disjoncteur

- Pour une sécurité maximale, nous recommandons fortement une installation par disjoncteur.
- Un électricien qualifié devra suivre les instructions détaillées dans le manuel d'utilisation, section 5.2.5.

Remarque : Ces recommandations concernent uniquement la puissance de sortie. L'entrée de charge ne présente pas de risques de sécurité supplémentaires.

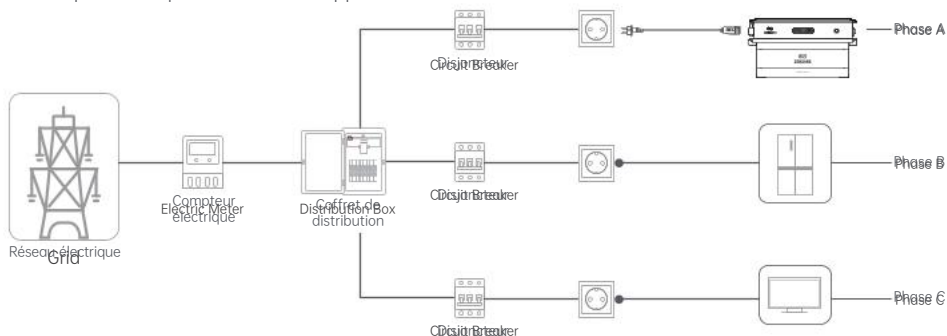

5.2.4 Connexion de plusieurs unités au réseau via des prises de courant

1. La puissance de crête de chaque onduleur peut atteindre 2400W. Connecter plusieurs onduleurs au même circuit peut entraîner une surcharge du circuit, ce qui peut présenter des risques pour la sécurité.
2. Si votre maison ne dispose pas des prises et circuits nécessaires ou si vous ne possédez pas les connaissances électriques pour vérifier si ces prises ou circuits respectent les exigences, veuillez demander l'assistance d'un électricien. Il est recommandé de connecter chaque onduleur à un disjoncteur séparé. Pour des instructions détaillées, référez-vous à la section 5.2.5.
3. La puissance de sortie totale maximale de tous les onduleurs est définie par défaut à 800W. (Limites par pays : France : 900W; Allemagne, Belgique, Pays-Bas, Autriche, Italie : 800W; Suisse : 600W;) Si vous devez dépasser cette limite, veuillez inviter un électricien à votre domicile pour vous assurer que votre câblage est sûr et qu'il ne dépasse pas la charge du circuit, ou suivez les directives d'installation de la section 5.2.5 pour connecter chaque onduleur directement au disjoncteur. Ensuite, vous pouvez demander d'augmenter la puissance via l'application Zendure.

1. Pour le courant triphasé : Connectez chaque onduleur à une prise sur un circuit dédié pour chaque phase, en vous assurant qu'aucun autre appareil ne partage le même circuit.
2. Pour le courant monophasé : Connectez l'onduleur à une prise sur le circuit dédié, sans qu'aucun autre appareil ne partage le même circuit.
3. Appuyez et maintenez le bouton pendant 2 secondes pour allumer chaque onduleur.

Installation dans un système électrique triphasé

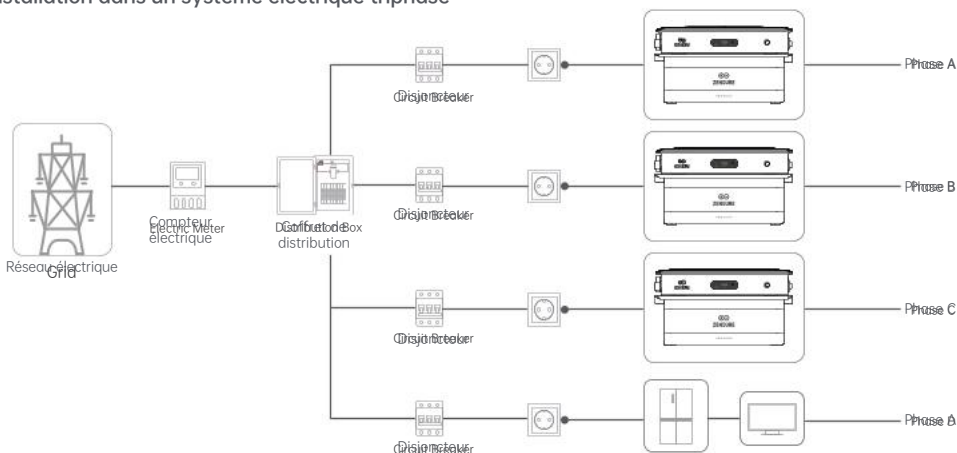

Installation dans un système électrique monophasé

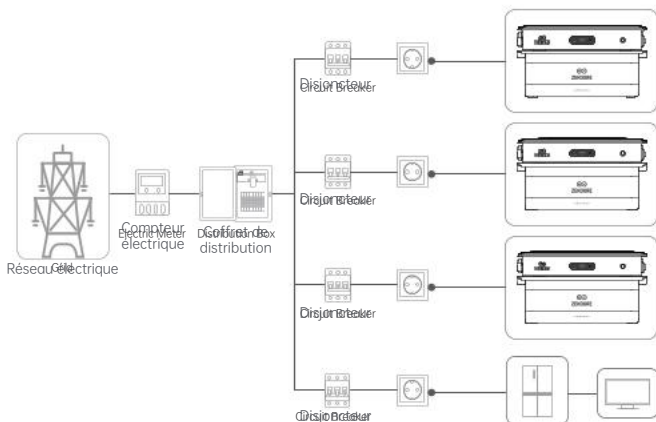

5.2.5 Connexion au réseau via un disjoncteur (Optionnel)

⚠ Veuillez noter : Cette installation doit être effectuée par un électricien certifié pour éviter les risques de choc électrique, d'incendie ou d'autres dangers.

1. Mettez des gants isolants (Remarque : Les gants ne sont pas fournis et doivent être fournis par l'électricien ou l'utilisateur.)
2. Éteignez les interrupteurs de protection du circuit pour éviter le risque de choc électrique et assurez-vous que le disjoncteur est éteint avant de commencer l'installation. Vérifiez qu'il n'y a pas de tension aux bornes à l'aide d'un multimètre. N'effectuez l'installation qu'après avoir confirmé l'absence de tension.
3. Coupez la prise du câble AC et retirez l'isolation des trois fils pour exposer le cuivre.

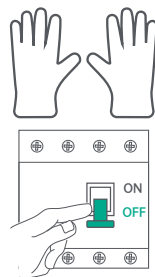

4. Connectez le câble d'alimentation au panneau électrique :
 - (1) Connectez le fil actif à un disjoncteur disponible.
 - (2) Connectez le fil neutre et le fil de terre aux barres neutre et terre du panneau domestique respectivement.

Schéma d'installation pour une alimentation triphasée



Schéma d'installation pour une alimentation monophasée



5. Mise sous tension

- (1) Vérifiez que toutes les connexions sont sécurisées et sans erreur avant d'allumer l'appareil.
- (2) Allumez le disjoncteur principal du système électrique de votre maison.
- (3) Appuyez et maintenez le bouton sur le SolarFlow 2400 AC pendant 2 secondes pour allumer l'appareil.

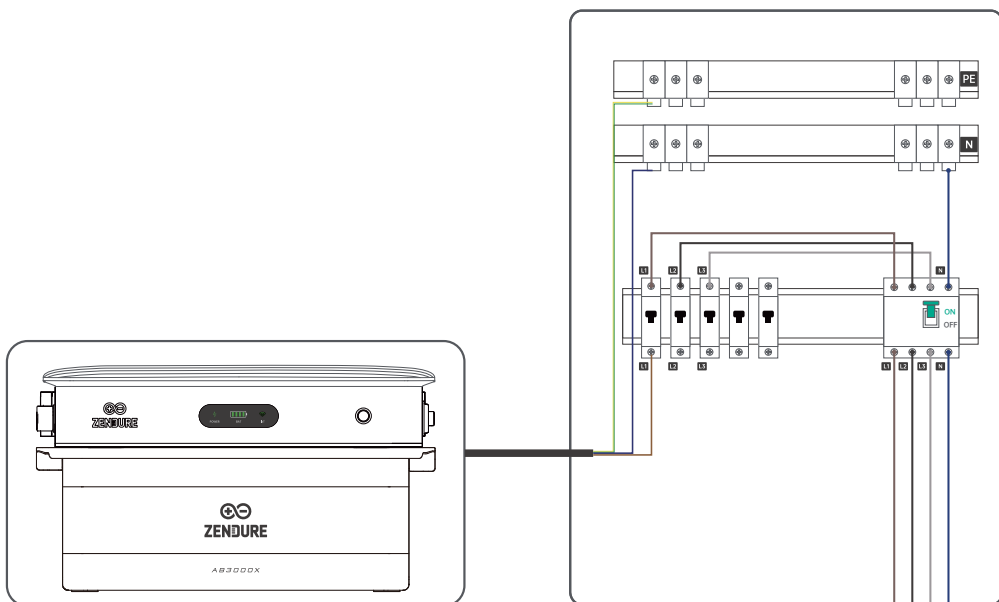
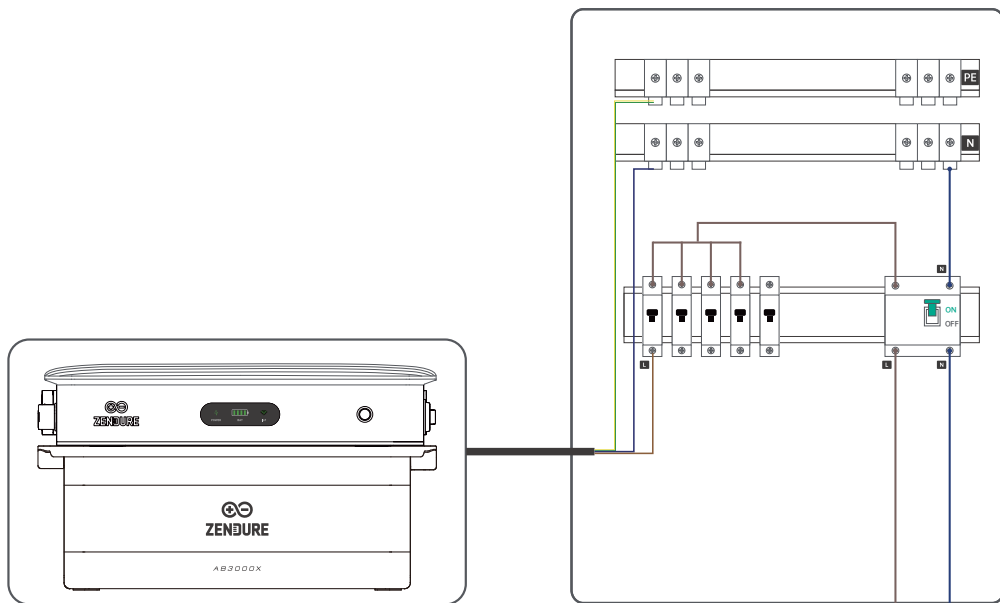
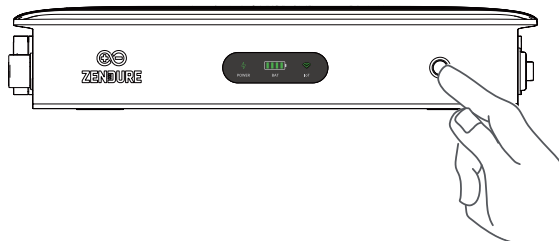
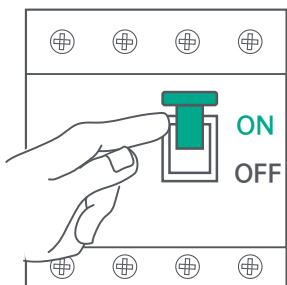

6. Configuration de l'Application Zendure

1. L'application Zendure est continuellement améliorée et peut changer au fil du temps. Si des différences existent entre les instructions de ce guide et celles de l'application, suivez les instructions dans l'application.
2. Politique de confidentialité : En utilisant les produits, applications et services Zendure, vous acceptez les conditions d'utilisation et la politique de confidentialité de Zendure, accessibles via la section "À propos" de la page "Utilisateur" dans l'application Zendure.



L'application Zendure permet aux utilisateurs de surveiller et gérer les systèmes d'alimentation, offrant une surveillance en temps réel, des enregistrements historiques, des programmations de charge/décharge et plus encore.

- Pour télécharger l'application Zendure, scannez le code QR ou recherchez « Zendure » dans l'Apple App Store® ou Google Play Store.
- Ouvrez l'application Zendure. Connectez-vous ou inscrivez-vous.
- Suivez les instructions dans l'application pour ajouter votre SolarFlow 2400 AC Coupled Inverter.
- Veillez mettre à jour le micrologiciel vers la dernière version dans les paramètres avant utilisation.



7. Instructions d'utilisation de la prise Off-Grid

La prise Off-Grid fournit de l'électricité indépendamment du réseau principal, en utilisant l'énergie stockée dans le système de batterie. Elle est idéale pour une alimentation de secours, dans des zones reculées ou lorsque l'accès au réseau est indisponible.

La fonction de la prise Off-Grid est désactivée par défaut et peut être activée via l'application Zendure. Une fois activée, il vous suffit de brancher votre appareil pour utiliser la prise. Après utilisation, veuillez vous assurer de désactiver la fonction dans l'application.

1. Assurez-vous que la batterie dispose d'une puissance suffisante : Avant d'utiliser la prise Off-Grid, vérifiez que la batterie a suffisamment de charge pour alimenter les appareils connectés.
2. Limite de puissance de sortie maximale : La prise Off-Grid a une puissance de sortie maximale de 2400W. Ne connectez pas d'appareils dépassant cette limite pour éviter de déclencher le mécanisme de protection, d'éteindre le système ou de créer des risques de sécurité.
3. Étanchéité de la prise Off-Grid : La prise n'est pas étanche pendant son utilisation, ni lorsque le couvercle étanche n'est pas correctement fermé. En cas d'utilisation de la prise Off-Grid, il est recommandé d'installer l'onduleur à l'intérieur. Pour les installations extérieures, utilisez la prise uniquement par temps clair et fermez rapidement le couvercle étanche après utilisation pour éviter l'infiltration d'eau, les dommages aux appareils, les chocs électriques ou les risques d'incendie.

8. Retirer l'Onduleur

8.1 Retirer l'Onduleur de la Prise

- Déconnectez le câble d'alimentation AC. Déconnectez d'abord le câble AC de la prise AC, puis appuyez sur le connecteur AC de l'onduleur pour le retirer avec la clé.
- Appuyez sur le bouton de l'onduleur pendant 6 secondes pour l'éteindre.
- Relâchez les supports fixés entre les appareils et le mur.
- Retirez l'onduleur des batteries.

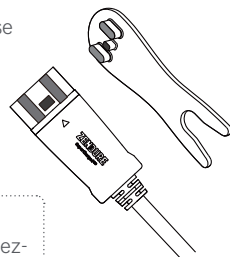

8.2 Retirer l'Onduleur du Disjoncteur

- ⚠ Risque de choc électrique : Les appareils doivent être retirés par un électricien qualifié avec précaution. Assurez-vous que le circuit est hors tension avant de déconnecter les fils.

1. Mettez des gants isolants (Note : Non inclus, à fournir par l'électricien/utilisateur).
2. Éteignez d'abord l'alimentation principale. Vous pouvez vérifier l'arrêt de l'alimentation à l'aide d'un testeur de tension.
3. Déconnectez soigneusement les fils du disjoncteur.
4. Vérifiez que toutes les connexions sont sécurisées et rétablissez lentement l'alimentation en activant le disjoncteur principal. Surveillez tout bruit ou comportement inhabituel.
5. Appuyez sur le connecteur AC de l'onduleur pour le retirer à l'aide de la clé.
6. Relâchez les supports fixés entre les appareils et le mur.
7. Retirez l'onduleur des batteries.

9. Spécifications Techniques

Terminal On-Grid	
Tension d'entrée/sortie nominale	230V a.c.
Fréquence d'entrée/sortie nominale	50Hz
Puissance d'entrée/sortie maximale	2400W
Terminal Off-Grid	
Tension de sortie nominale	230V a.c.
Fréquence de sortie nominale	50Hz
Puissance de sortie maximale	2400W
Charge/Décharge de la batterie	
Plage de tension de la batterie	37.5V d.c. to 54.75V d.c.
Puissance de charge/décharge de la batterie	2400W/2600W Max
Courant de charge/décharge de la batterie	60A/54.17A d.c.
Informations générales	
Facteur de puissance	0,8 (retardé) - 0,8 (en avance)
Classe de protection	I
Température de fonctionnement	-20° C~60° C
Type d'enveloppe	IP65(Le dispositif ne conserve pas la protection étanche IP65 lorsque la prise off-grid est utilisée ou lorsque le couvercle étanche n'est pas correctement scellé.)
Taille du produit	448*303.6*88mm
Poids net	10,12KG
Poids brut	12,96KG
Informations sans fil	
Bluetooth	Protocole : Bluetooth 5.0
	Fréquence : 2402-2480MHz
	Puissance maximale de transmission : 20,0 dBm
Wi-Fi	Protocole : 802.11 b/g/n
	Fréquence : 2412-2472MHz
	Puissance maximale de transmission : 20,0 dBm

Vrijwaring

Lees alle veiligheidsrichtlijnen, waarschuwingen en andere productinformatie in deze handleiding zorgvuldig door en controleer de labels of stickers op het product voordat u het gebruikt. Gebruikers dragen de volledige verantwoordelijkheid voor het veilige gebruik en de werking van dit product. Maak uzelf vertrouwd met de relevante regelgeving in uw regio. U bent er zelf volledig verantwoordelijk voor om op de hoogte te zijn van alle relevante voorschriften en Zendure-producten op een conforme manier te gebruiken. Bewaar deze handleiding voor toekomstig gebruik.

Inhoud

1. Veiligheidsinstructies	39
1.1 Gebruik	39
1.2 EG-CONFORMITEITSVERKLARING	40
2. Symbolen Gebruikt in Deze Gids	40
3. Wat zit er in de doos	41
4. Overzicht	41
4.1 Productoverzicht	41
4.2 Knopbediening	42
4.3 LED-display	42
5. Installatie	43
5.1 Kies een locatie voor de omvormer	43
5.2 Montageproces	44
5.2.1 Verwijder de beschermhoes	44
5.2.2 Verbinden met de batterij	44
5.2.3 Verbinding maken met het netwerk via een stopcontact	44
5.2.4 Meerdere eenheden aansluiten op het elektriciteitsnet via stopcontacten	45
5.2.5 Aansluiting op het elektriciteitsnet via een stroomonderbreker (Optioneel)	46
6. Zendure App Instellen	48
7. Gebruiksaanwijzing voor de Off-Grid Stroomaansluiting	48
8. De Omvormer Verwijderen	48
8.1 Verwijder de Omvormer uit de Stroomaansluiting	48
8.2 Verwijder de Omvormer van de Aardlekschakelaar	48
9. Technische Specificaties	49

1. Veiligheidsinstructies

1.1 Gebruik

1. Basisinstallatievereisten

- (1) Lees alle actuele documentatie zorgvuldig door voordat u de installatie uitvoert.
- (2) Installeer het apparaat strikt volgens de gebruikershandleiding om schade of letsel te voorkomen.
- (3) Zorg ervoor dat de SolarFlow 2400 AC-gekoppelde omvormer en batterijen stevig zijn geïnstalleerd om vallen te voorkomen.
- (4) Houd een afstand van 50 mm tot andere objecten.
- (5) Installeer het apparaat op een goed geventileerde plaats en blokkeer de ventilatie niet.

2. Bedrijfsomgeving

- (1) Installeer of gebruik het apparaat niet onder extreme weersomstandigheden (bliksem, sneeuw, zware regenval, sterke wind).
- (2) Vermijd direct zonlicht om oververhitting te voorkomen.
- (3) Houd het apparaat uit de buurt van warmtebronnen.
- (4) Gebruik het niet in de nabijheid van sterke statische elektriciteit of magnetische velden.
- (5) Houd het uit de buurt van ontvlambare of explosieve stoffen, gasen of rook.
- (6) Dit product heeft een IP65-beschermingsgraad en mag niet in vloeistoffen worden ondergedompeld.

3. Elektrische veiligheid

- (1) Controleer of alle snoeren en stekkers intact en droog zijn voordat u verbinding maakt om elektrische schokken te voorkomen.
- (2) Trek bij het loskoppelen aan de connectoren en niet aan de kabel om schade te minimaliseren.
- (3) Overschrijd de maximale uitgangsvermogen niet om brandgevaar te voorkomen.
- (4) Koppel de zonnepaneelinstallatie, batterijen en het elektriciteitsnet los voordat u onderhoud uitvoert.
- (5) Gebruik bij brand alleen poederblussers.

4. Veiligheid van de off-grid stopcontacten

- (1) Bescherm het off-grid stopcontact van de omvormer tegen regen en water om elektrische gevaren te vermijden.
- (2) Sluit de beschermkap onmiddellijk na gebruik om te voorkomen dat regen en stof de omvormer binnendringen.

5. Voorzorgsmaatregelen voor dagelijks gebruik

- (1) Controleer regelmatig op schade, scheuren, lekkage, oververhitting of andere afwijkingen.
- (2) Plaats geen zware objecten op de omvormer.
- (3) Vermijd verplaatsing of schudden van het apparaat tijdens gebruik om slechte interne verbindingen te voorkomen.
- (4) De normale bedrijfstemperatuur kan warm aanvoelen.
- (5) Reinig alleen met een droge doek; gebruik geen chemicaliën of schoonmaakmiddelen.

6. Batterijveiligheid

- (1) Laad batterijen op in goed geventileerde ruimtes.
- (2) Onderhoud aan batterijen moet worden uitgevoerd of begeleid door gekwalificeerd personeel.
- (3) Gebruik geen beschadigde of gemodificeerde batterijen om brand- of explosiegevaar te voorkomen.

7. Kritieke veiligheids waarschuwingen

- (1) Steek geen vingers of handen in het apparaat.
- (2) Houd het apparaat onder toezicht als het in de buurt van kinderen wordt gebruikt.
- (3) Als het apparaat in water valt, plaats het dan op een veilige, open plek, wacht tot het volledig droog is en voer het daarna af volgens de richtlijnen.

8. Onderhoud en garantie

- (1) Gebruik alleen de originele oplader en kabels; het gebruik van derden kan schade veroorzaken en de garantie ongeldig maken.
- (2) Demonteer het product niet.
- (3) Gebruik voor reparaties alleen identieke vervangingsonderdelen om de veiligheid van het product te waarborgen.





1.2 EG-CONFORMITEITSVERKLARING

ZENDURE TECHNOLOGY CO., LIMITED verklaart dat de SolarFlow 2400 AC-gekoppelde omvormer voldoet aan richtlijn 2014/53/EU (RED), 2011/65/EU (RoHS), 2015/863/EU (RoHS).

De volledige tekst van de Conformiteitsverklaring is beschikbaar op de volgende webpagina: <https://zendure.de/pages/download-center>.

	<p>Conformiteitsverklaring De EU-conformiteitsverklaring kan worden aangevraagd op het volgende adres: https://zendure.de/pages/download-center</p>
	<p>Verwijdering en Recycling Verwijdering van verpakkingsmateriaal: Gooi het verpakkingsmateriaal gescheiden weg op basis van het type materiaal.</p>
	<p>Verwijdering van oude apparatuur (Van toepassing in de Europese Unie en andere Europese landen met gescheiden afvalinzameling) Oude apparatuur mag niet bij het huishoudelijk afval worden weggegooid. Elke consument is wettelijk verplicht om oude apparatuur die niet meer bruikbaar is, apart van het huishoudelijk afval af te voeren, bijvoorbeeld bij een inzamelpunt voor recyclebare materialen. Om correcte recycling te garanderen en negatieve gevolgen voor het milieu te voorkomen, moeten elektronische apparaten worden ingeleverd bij een geschikte inzamelplaats. Daarom zijn elektronische apparaten gemarkeerd met het symbool dat links wordt weergegeven.</p>

2. Symbolen Gebruikt in Deze Gids

Symbool	Uitleg
	Een hoog-risico gevaar dat, indien niet vermeden, kan leiden tot de dood of ernstige verwondingen.
	Belangrijke informatie waar je aandacht aan moet besteden.
	Inbegrepen bij je product
	Optioneel (niet inbegrepen)
	Geeft aanvullende informatie over correct gebruik of nuttige tips.

3. Wat zit er in de doos



SolarFlow 2400 AC gekoppelde omvormer



Gebruikershandleiding

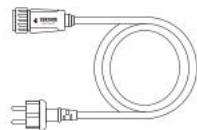

3m AC-stroomkabel



Moersleutel voor het verwijderen van PV-connectoren en AC-kabelconnectoren



Batterijmontagebeugel (x4)

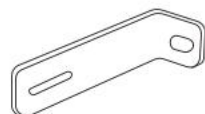

Beugel voor wandmontage (x2)

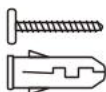

Zelfdichtende expansiebouten (x2)



M4-schroeven (x4)

4. Overzicht



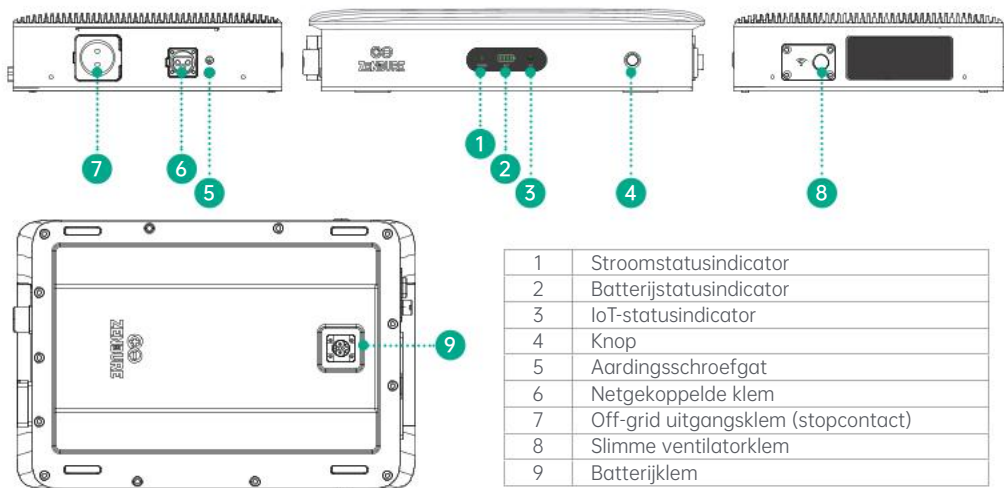









4.1 Productoverzicht



4.2 Knopbediening

Knop	Actie	Functie
	2 seconden ingedrukt houden	Zet de SolarFlow 2400 AC aan
	3 seconden ingedrukt houden	Reset de Wi-Fi-verbinding
	6 seconden ingedrukt houden	Zet de SolarFlow 2400 AC uit

4.3 LED-display

LED-indicator	LED-beschrijving	Gedetailleerde uitleg
	Groen vast	Aangesloten en normaal in bedrijf
	Groen knipperend	Het apparaat werkt normaal en de off-grid modus is actief
	Rood knipperend	Er is een apparaatfout opgetreden. Controleer de app voor meer details.
	Groen vast	Stabiele en normale Wi-Fi-verbinding
	Groen knipperend	Wachten om verbinding te maken met Wi-Fi
	Rood knipperend	Wi-Fi-verbinding verloren
	Geel knipperend:	OTA-update in uitvoering
	Groen vast	De batterij werkt normaal en is verbonden. De batterijstatus wordt weergegeven door 4 groene LED's: <ul style="list-style-type: none"> ● 1 groene LED: 0-25% batterij ● 2 groene LED's: 26-50% batterij ● 3 groene LED's: 51-75% batterij ● 4 groene LED's: 76-100% batterij Voorbeeld: Bij 60% batterij is drie groene LED's verlicht.
	Groen knipperend	Batterij aan het opladen
	Langzaam rood knipperen op de eerste LED	Batterijniveau onder 5%
	Geel vast	Geeft het batterijniveau aan en de batterij is in beschermingsmodus
	Rood vast	Batterijfout gedetecteerd, controleer het systeem voor probleemoplossing
	Langzaam geel knipperen	Lage temperatuur gedetecteerd; de batterij wordt opgewarmd om de operationele temperatuur te bereiken

5. Installatie

5.1 Kies een locatie voor de omvormer

Zorg ervoor dat de SolarFlow 2400 AC gekoppelde omvormer zich binnen het bereik van het Wi-Fi-netwerk bevindt.



De antennebehuizing van het apparaat moet zich op minstens 15 cm van de muur bevinden.

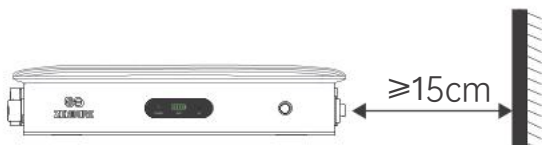

Plaats de omvormer binnen 3 meter van een stopcontact.



Plaats de omvormer niet in een gebied waar brandbare of explosieve materialen worden opgeslagen.

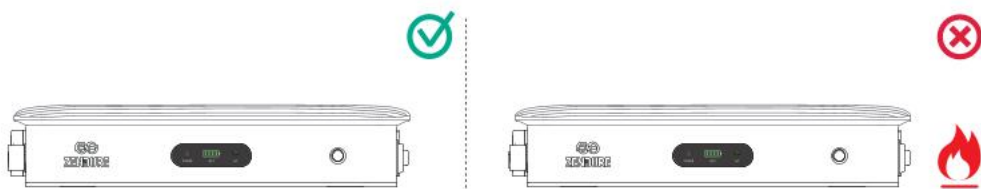

De omvormer kan zowel binnen als buiten worden geïnstalleerd. Zorg ervoor dat het apparaat op een plaats wordt geplaatst waar het niet direct aan zonlicht of regen wordt blootgesteld.



Plaats de omvormer en de batterijen (niet inbegrepen) op een harde, vlakke vloer.

5.2 Montageproces

5.2.1 Verwijder de beschermhoes

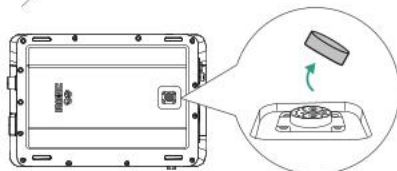

5.2.2 Verbinden met de batterij

- (1) Plaats de SolarFlow 2400 AC op de Zendure AB3000X-batterij.
Een enkele SolarFlow 2400 AC kan parallel worden aangesloten op maximaal 6 AB3000X-batterijen.
- (2) Gebruik de montageschalen en M4-schroeven om de SolarFlow 2400 AC stevig aan de batterijpack aan beide zijden te bevestigen.
- (3) Gebruik de houders en expansieschroeven om de SolarFlow 2400 AC stevig aan de muur te bevestigen.

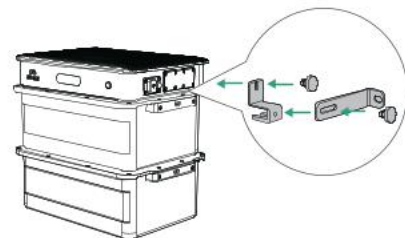

5.2.3 Verbinding maken met het netwerk via een stopcontact

U kunt de SolarFlow 2400 AC eenvoudig op een standaard stopcontact aansluiten. Volg echter de volgende veiligheidsrichtlijnen om overbelasting, stroomonderbrekingen of mogelijke gevaren te voorkomen:

1. Standaard uitgangsvermogen: 800W

Standaard is het uitgangsvermogen van de omvormer beperkt tot 800W om overbelasting te voorkomen.

- Als u niet zeker weet of er andere apparaten op dezelfde groep zijn aangesloten, houdt het vermogen dan onder de 800W.
- Land-specifieke limieten: Frankrijk: 900W; Duitsland, België, Nederland, Oostenrijk, Italië: 800W; Zwitserland: 600W;

2. Vermogen verhogen tot 2400W (piek)

De omvormer ondersteunt een piekvermogen tot 2400W. Om dit veilig te activeren, kiest u een van de volgende methoden:

(1) Aansluiting via stopcontact

- Laat een erkend elektricien controleren of het stopcontact op een aparte groep zit zonder andere apparaten.
- Na bevestiging kunt u het hogere vermogen ontgrendelen via de app (tot 2400W).

(2) Aansluiting via installatieautomaat

- Voor maximale veiligheid raden we sterk aan het apparaat via een automaat (groepenkast) te laten installeren.
- Een gekwalificeerde elektricien dient de instructies in handleiding hoofdstuk 5.2.5 te volgen.

Let op: Deze aanbevelingen gelden alleen voor uitgangsvermogen. Laadvermogen brengt geen extra veiligheidsrisico's met zich mee.

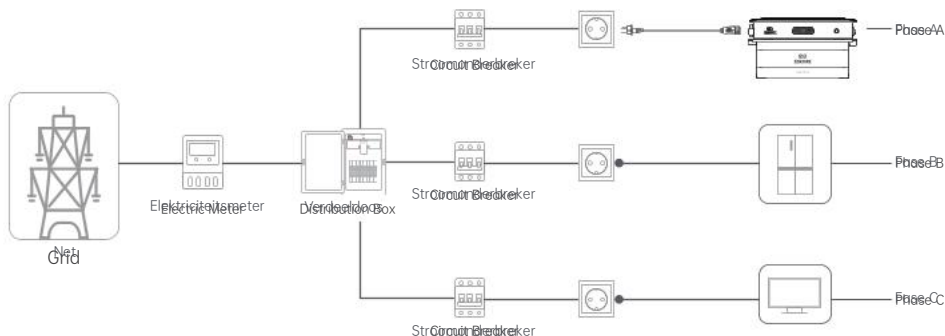

5.2.4 Meerdere eenheden aansluiten op het elektriciteitsnet via stopcontacten

1. Het piekvermogen van elke omvormer kan 2400W bereiken. Het aansluiten van meerdere omvormers op hetzelfde circuit kan leiden tot overbelasting van het circuit, met mogelijke veiligheidsrisico's.
2. Als uw huis niet beschikt over de vereiste stopcontacten en circuits, of als u niet over de nodige elektrische kennis beschikt om te controleren of deze stopcontacten of circuits aan de vereisten voldoen, vraag dan de hulp van een elektricien. Het wordt aanbevolen om elke omvormer rechtstreeks aan een aparte stroomonderbreker aan te sluiten. Zie sectie 5.2.5 voor gedetailleerde instructies.
3. Het totale maximale uitgangsvermogen van alle omvormers is standaard ingesteld op 800W. (Land-specifieke limieten: Frankrijk: 900W; Duitsland, België, Nederland, Oostenrijk, Italië: 800W; Zwitserland: 600W;) Als u dit limiet moet overschrijden, vraag dan een elektricien om uw huis te bezoeken om ervoor te zorgen dat uw bekabeling veilig is en de belasting van het circuit niet overschrijdt, of volg de installatiehandleiding in sectie 5.2.5 om elke omvormer rechtstreeks aan de stroomonderbreker aan te sluiten. Daarna kunt u via de Zendure-app aanvragen om het vermogen te verhogen.

1. Voor driefasige stroom: Sluit elke omvormer aan op een stopcontact op een afzonderlijk circuit voor elke fase, zonder dat andere apparaten hetzelfde circuit delen.
2. Voor eenfasige stroom: Sluit de omvormer aan op een stopcontact in het toegewezen circuit, zonder dat andere apparaten hetzelfde circuit delen.
3. Druk 2 seconden op de knop om elke omvormer in te schakelen.

Installatie in een driefasig elektriciteitssysteem

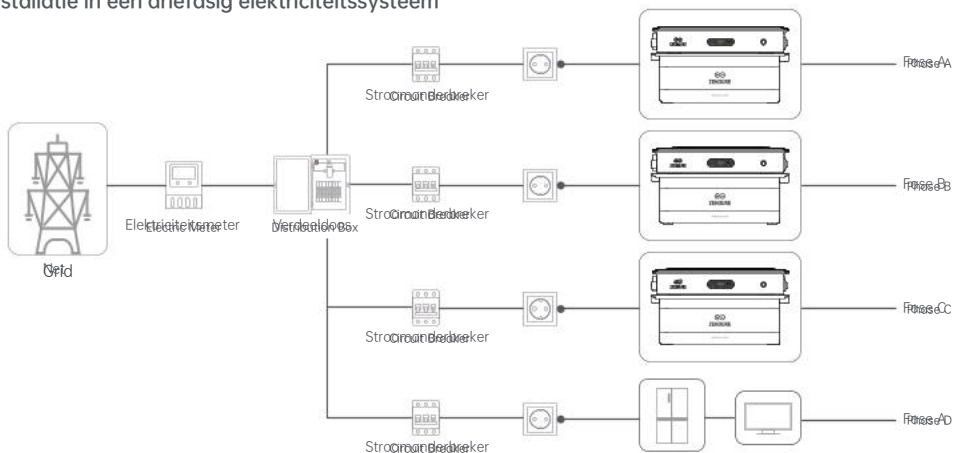

Installatie in een eenfasig elektriciteitssysteem

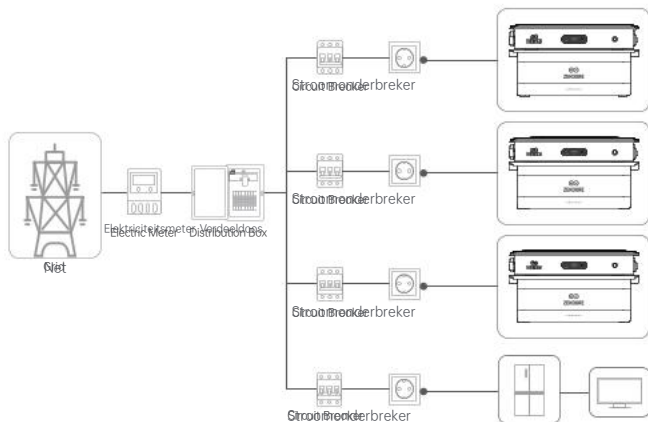

5.2.5 Aansluiting op het elektriciteitsnet via een stroomonderbreker (Optioneel)

⚠ Let op: Deze installatie moet worden uitgevoerd door een gecertificeerde elektricien om het risico van elektrische schokken, brand of andere gevaren te vermijden.

1. Trek isolerende handschoenen aan (Let op: Handschoenen zijn niet inbegrepen en moeten door de elektricien of gebruiker worden verstrekt.)
2. Zet de stroomonderbrekers van het circuit uit om het risico van elektrische schokken te vermijden en zorg ervoor dat de stroomonderbreker is uitgeschakeld voordat u begint met de installatie. Controleer met een multimeter of er geen spanning op de aansluitingen staat. Voer de installatie pas uit nadat u hebt bevestigd dat er geen spanning aanwezig is.
3. Snijd de stekker van de AC-kabel af en strip de isolatie van de drie draden om het koper bloot te leggen.

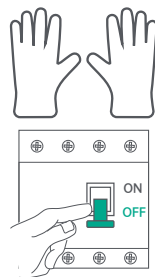

4. Sluit de voedingskabel aan op het elektrische paneel:
 - (1) Sluit de fasedraad aan op een beschikbare stroomonderbreker.
 - (2) Sluit de neutrale draad en de aarddraad aan op respectievelijk de neutrale en aardrail in het huishoudpaneel.

Driefasige installatie in huishouden

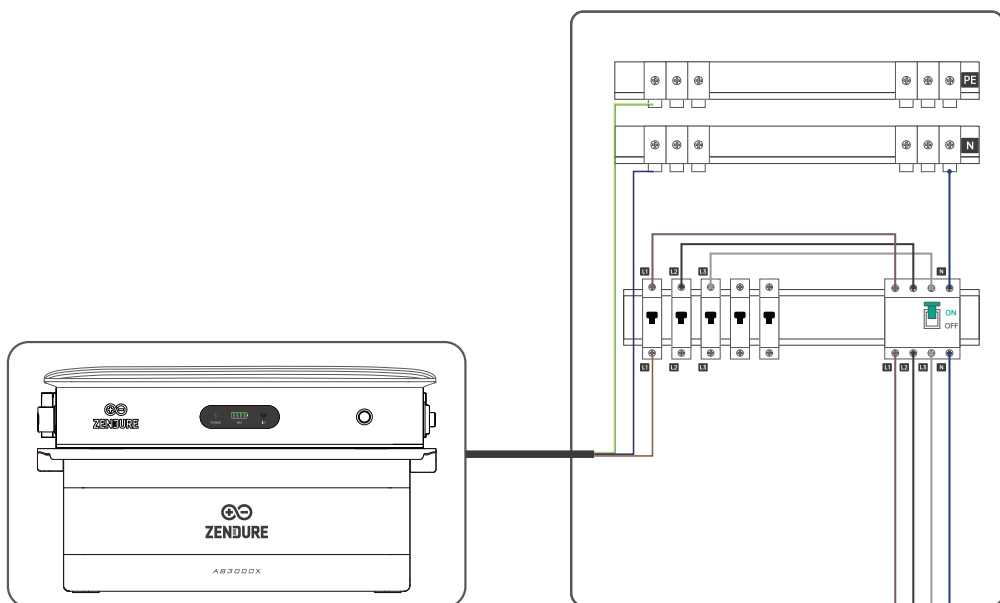

Eénfasige installatie in huishouden

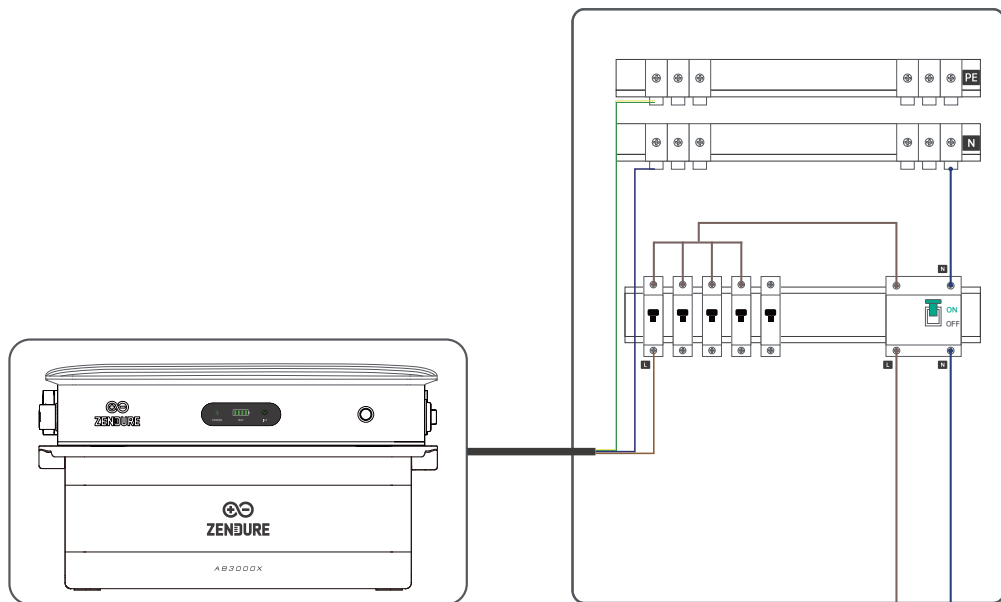

5. Aanzetten

- (1) Controleer of alle verbindingen veilig en foutloos zijn voordat u het apparaat inschakelt.
- (2) Zet de hoofdstroomonderbreker van uw huisinstallatie aan.
- (3) Houd de knop op de SolarFlow 2400 AC 2 seconden ingedrukt om het apparaat in te schakelen.

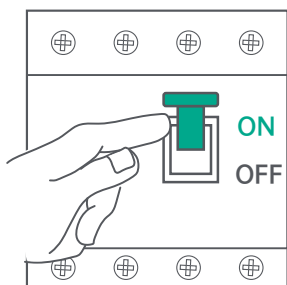

6. Zendure App Instellen

1. De Zendure-app wordt voortdurend verbeterd en kan in de loop der tijd veranderen. Als er verschillen zijn tussen de instructies in deze handleiding en in de app, volg dan de instructies in de app.
2. Privacybeleid: Door Zendure-producten, -applicaties en -diensten te gebruiken, gaat u akkoord met de Zendure-gebruiksvoorwaarden en het privacybeleid, die u kunt bekijken via het gedeelte "Over" op de pagina "Gebruiker" in de Zendure-app.



De Zendure-app stelt gebruikers in staat om energiebeheersystemen te monitoren en beheren, met realtime monitoring, historische gegevens, laad-/ontlaadschema's en meer.

1. Download de Zendure-app door de QR-code te scannen of zoek naar "Zendure" in de Apple App Store® of Google Play Store.
2. Open de Zendure-app. Log in of meld u aan.
3. Volg de instructies in de app om uw SolarFlow 2400 AC Coupled Inverter toe te voegen.
4. Werk de firmware bij naar de nieuwste versie in de instellingen voordat u de inverter gebruikt.

7. Gebruiksaanwijzing voor de Off-Grid Stroomaansluiting

De Off-Grid stroomaansluiting levert elektriciteit onafhankelijk van het hoofdnets door gebruik te maken van de energie die in het batterij-systeem is opgeslagen. Het is ideaal voor noodstroom, afgelegen gebieden of situaties waarin geen toegang is tot het net.

De functie van de Off-Grid stroomaansluiting is standaard uitgeschakeld en kan via de Zendure-app worden geactiveerd. Zodra geactiveerd, steekt u eenvoudig uw apparaat in om de aansluiting te gebruiken. Na gebruik moet u de functie in de app uitschakelen.

1. Zorg voor voldoende batterijvermogen: Controleer vóór gebruik van de Off-Grid stroomaansluiting of de batterij voldoende lading heeft om de aangesloten apparaten van stroom te voorzien.
2. Maximale uitgangsvermogenlimiet: De Off-Grid stroomaansluiting heeft een maximaal uitgangsvermogen van 2400W. Sluit geen apparaten aan die deze limiet overschrijden om te voorkomen dat het beschermingsmechanisme wordt geactiveerd, het systeem wordt uitgeschakeld of veiligheidsrisico's ontstaan.
3. Waterdichtheid van de Off-Grid Stroomaansluiting: De aansluiting is niet waterdicht tijdens gebruik, en ook niet wanneer de waterdichte hoes niet goed is gesloten. Het wordt aanbevolen om de omvormer binnenshuis te installeren. Bij buitenshuisgebruik mag de aansluiting alleen op heldere dagen worden gebruikt en moet de waterdichte hoes na gebruik direct worden gesloten om te voorkomen dat er water binnendringt, apparaatbeschadiging, elektrische schokken of brandgevaar ontstaat.

8. De Omvormer Verwijderen

8.1 Verwijder de Omvormer uit de Stroomaansluiting

1. Koppel het AC-stroomkabel los. Koppel eerst het AC-kabel los van de AC-stekker, druk vervolgens op de AC-aansluiting van de omvormer om deze met de sleutel los te trekken.
2. Houd de knop op de omvormer 6 seconden ingedrukt om deze uit te schakelen.
3. Verwijder de bevestigde steunen tussen de apparaten en de muur.
4. Verwijder de omvormer van de batterijen.

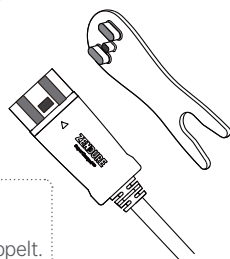

8.2 Verwijder de Omvormer van de Aardlekschakelaar

- ⚠ Risico op elektrische schok:**
De apparaten moeten voorzichtig worden verwijderd door een gekwalificeerde elektricien. Zorg ervoor dat het circuit spanningsloos is voordat u de draden loskoppelt.

1. Trek isolerende handschoenen aan (Let op: Niet inbegrepen, door elektriciën/gebruiker aan te bieden).
2. Zet eerst de hoofdstroomvoorziening uit. U kunt controleren of de stroom is uitgeschakeld met een spanningszoeker.
3. Koppel voorzichtig de draden van de aardlekschakelaar los.
4. Controleer of alle verbindingen veilig zijn en zet vervolgens de stroom langzaam weer aan door de hoofdschakelaar in te schakelen. Let op eventuele ongebruikelijke geluiden of gedrag.
5. Druk op de AC-aansluiting van de omvormer om deze met de sleutel los te trekken.
6. Verwijder de bevestigde steunen tussen de apparaten en de muur.
7. Verwijder de omvormer van de batterijen.

9. Technische Specificaties

On-grid Terminal	
Nominale Ingangs-/Uitgangsspanning	230V a.c.
Nominale Ingangs-/Uitgangsfrequentie	50Hz
Maximale Ingangs-/Uitgangsvermogen:	2400W
Off-grid Terminal	
Nominale Uitgangsspanning	230V a.c.
Nominale Uitgangsfrequentie	50Hz
Maximale Uitgangsvermogen	2400W
Batterij Laden/Ontladen	
Batterijspanning Bereik	37.5V d.c. to 54.75V d.c.
Batterij Laad-/Ontlaadvermogen	2400W/2600W Max
Battery Charge/Discharge Current	60A/54.17A d.c.
Algemene Informatie	
Vermogen Factor	0,8 (achteruit) - 0,8 (vooruit)
Beschermingsklasse	I
Operating Temperature	-20° C~60° C
Type Behuizing	IP65(Het apparaat behoudt geen IP65-waterdichte bescherming wanneer de off-grid aansluiting wordt gebruikt of wanneer het waterdichte deksel niet goed is afgesloten.)
Productmaat	448*303.6*88mm
Netto Gewicht	10,12KG
Bruto Gewicht	12,96KG
Draadloze Informatie	
Bluetooth	Protocol: Bluetooth 5.0
	Frequentie: 2402-2480MHz
	Maximale Zendantenvermogen: 20,0 dBm
Wi-Fi	Protocol: 802.11 b/g/n
	Frequentie: 2412-2472MHz
	Maximale Zendantenvermogen: 20,0 dBm

Esclusione di responsabilità

Leggere attentamente tutte le linee guida di sicurezza, gli avvisi e le altre informazioni sul prodotto contenute in questo manuale, nonché eventuali etichette o adesivi applicati sul prodotto prima dell'uso. L'utente si assume la piena responsabilità per l'uso sicuro e il funzionamento di questo prodotto. Familiarizzarsi con le normative vigenti nella propria area. È esclusiva responsabilità dell'utente conoscere tutte le normative pertinenti e utilizzare i prodotti Zendure in conformità con esse. Conservare questo manuale per future consultazioni.

Contenuto

1. Istruzioni di sicurezza	51
1.1 Utilizzo	51
1.2 DICHIARAZIONE DI CONFORMITÀ CE	52
2. Simboli utilizzati nella presente guida	52
3. Cosa c'è nella scatola	53
4. Panoramica	53
4.1 Panoramica del prodotto	53
4.2 Controlli del pulsante	54
4.3 Display LED	54
5. Installazione	55
5.1 Scegliere una posizione per l'inverter	55
5.2 Processo di assemblaggio	56
5.2.1 Rimuovere la copertura protettiva	56
5.2.2 Connessione alla batteria	56
5.2.3 Collegamento alla rete tramite una presa di corrente	56
5.2.4 Connessione di più unità alla rete tramite prese di corrente	57
5.2.5 Connessione alla rete tramite un interruttore (Opzionale)	58
6. Configurazione dell'App Zendure	60
7. Istruzioni per l'uso della presa Off-Grid	60
8. Rimuovere l'Inverter	60
8.1 Rimuovere l'Inverter dalla presa	60
8.2 Rimuovere l'Inverter dal Disgiuntore	60
9. Specifiche Tecniche	61

1. Istruzioni di sicurezza

1.1 Utilizzo

1. Requisiti di installazione di base

- (1) Leggere attentamente tutta la documentazione aggiornata prima dell'installazione.
- (2) Installare il dispositivo seguendo rigorosamente il manuale utente per evitare danni o lesioni.
- (3) Assicurarsi che l'inverter SolarFlow 2400 AC Coupled e le batterie siano installati in modo sicuro per evitare cadute.
- (4) Mantenere una distanza di 50 mm dagli altri oggetti.
- (5) Installare il dispositivo in un'area ben ventilata e non ostruire la ventilazione.

2. Ambiente operativo

- (1) Non installare o utilizzare il dispositivo in condizioni meteorologiche estreme (fulmini, neve, pioggia intensa, vento forte).
- (2) Evitare l'esposizione diretta alla luce solare per prevenire il surriscaldamento.
- (3) Tenere lontano da fonti di calore.
- (4) Non utilizzare vicino a forti campi elettrostatici o magnetici.
- (5) Tenere lontano da sostanze infiammabili o esplosive, gas o fumo.
- (6) Questo prodotto ha un grado di protezione IP65 e non può essere immerso in liquidi.

3. Sicurezza elettrica

- (1) Verificare che tutti i cavi e le spine siano integri e asciutti prima di collegarli per evitare scosse elettriche.
- (2) Quando si scollega, tirare i connettori e non il cavo per ridurre il rischio di danni.
- (3) Non superare la potenza nominale di uscita per evitare rischi di incendio.
- (4) Scollegare i pannelli solari, le batterie e la rete domestica prima della manutenzione.
- (5) In caso di incendio, utilizzare solo estintori a polvere secca.

4. Sicurezza della presa off-grid

- (1) Proteggere la presa off-grid dell'inverter dalla pioggia e dall'acqua per evitare pericoli elettrici.
- (2) Dopo l'uso, chiudere immediatamente il coperchio protettivo per impedire l'ingresso di pioggia e polvere nell'inverter.

5. Precauzioni operative quotidiane

- (1) Controllare regolarmente danni, crepe, perdite di liquidi, surriscaldamento o altre anomalie.
- (2) Non posizionare oggetti pesanti sopra l'inverter.
- (3) Evitare di spostare o scuotere l'unità durante il funzionamento per prevenire connessioni interne difettose.
- (4) La temperatura operativa normale può risultare calda al tatto.
- (5) Pulire solo con un panno asciutto; non usare prodotti chimici o detersivi.

6. Sicurezza della batteria

- (1) Caricare le batterie in aree ben ventilate.
- (2) La manutenzione delle batterie deve essere eseguita o supervisionata da personale qualificato.
- (3) Non utilizzare batterie danneggiate o modificate per evitare rischi di incendio o esplosione.

7. Avvisi di sicurezza critici

- (1) Non inserire dita o mani nel dispositivo.
- (2) È necessaria una supervisione attenta se utilizzato vicino ai bambini.
- (3) Se il prodotto cade in acqua, posizionarlo in un'area sicura e aperta, attendere che sia completamente asciutto e poi smaltirlo correttamente.



8. Manutenzione e garanzia

- (1) Utilizzare solo il caricabatterie e i cavi originali; l'uso di accessori di terze parti potrebbe causare danni e invalidare la garanzia.
- (2) Non smontare il prodotto.
- (3) Utilizzare solo parti di ricambio identiche per garantire la sicurezza del prodotto.





1.2 DICHIARAZIONE DI CONFORMITÀ CE

ZENDURE TECHNOLOGY CO., LIMITED dichiara che l'inverter accoppiato in AC SolarFlow 2400 è conforme alla direttiva 2014/53/UE (RED), 2011/65/UE (RoHS), 2015/863/UE (RoHS).

Il testo completo della dichiarazione di conformità UE è disponibile nel seguente indirizzo web: <https://zendure.de/pages/download-center>

	<p>Dichiarazione di conformità La Dichiarazione di conformità UE può essere richiesta all'indirizzo: https://zendure.de/pages/download-center</p>
	<p>Smaltimento e riciclaggio Smaltimento dell'imballaggio: smaltire l'imballaggio separatamente per tipologia del materiale.</p>
	<p>Smaltire le vecchie apparecchiature (si applica nell'Unione Europea e in altri Paesi europei con raccolta differenziata (raccolta dei rifiuti)). Le vecchie apparecchiature non devono essere smaltite insieme ai rifiuti domestici! Ogni consumatore è legalmente obbligato a smaltire le vecchie apparecchiature che non possono più essere utilizzate separatamente dai rifiuti domestici, ad esempio presso un punto di raccolta per materiali riciclabili. Per garantire un corretto riciclaggio ed evitare un impatto negativo sull'ambiente, i dispositivi elettronici devono essere portati un punto di raccolta appropriato. Per questo motivo, i dispositivi elettronici sono contrassegnati dal simbolo mostrato a destra.</p>

2. Simboli utilizzati nella presente guida

Simbolo	Spiegazione
	Una situazione di pericolo ad alto rischio che, se non evitata, potrebbe comportare il decesso o lesioni gravi.
	Informazioni importanti cui l'utente deve prestare particolare attenzione.
	Inclusi con il prodotto
	Opzionale (non inclusi)
	Indica informazioni supplementari sull'uso corretto o suggerimenti utili.

3. Cosa c'è nella scatola



Inverter 2400 AC SolarFlow accoppiato



Manuale dell'utente

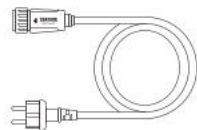

Cavo di alimentazione AC da 3 m



Chiave per rimuovere i connettori PV e i connettori del cavo AC



Staffa di montaggio per batteria (x4)

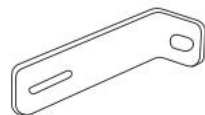

Staffa di montaggio a parete (x2)

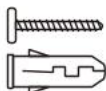

Boli di espansione auto-sigillanti (x2)



Viti M4 (x4)

4. Panoramica

4.1 Panoramica del prodotto















1	Indicatore di stato di alimentazione
2	Indicatore di stato della batteria
3	Indicatore di stato IoT
4	Pulsante
5	Foro per viti di messa a terra protettiva
6	Terminale On-Grid
7	Terminale di uscita Off-Grid (presa)
8	Terminale della ventola intelligente
9	Terminale della batteria

4.2 Controlli del pulsante

Pulsante	Azione	Funzione
	Premi per 2 secondi	Accende il SolarFlow 2400 AC
	Premi per 3 secondi	Ripristina la connessione Wi-Fi
	Premi per 6 secondi	Spegni il SolarFlow 2400 AC

4.3 Display LED

Indicatore LED	Descrizione LED	Spiegazione dettagliata
	Verde fisso	Acceso e funzionamento normale
	Verde lampeggiante	Il dispositivo funziona normalmente e la modalità off-grid è attiva
	Rosso lampeggiante	Si è verificato un errore del dispositivo. Controlla l'app per ulteriori dettagli.
	Verde fisso	Connessione Wi-Fi stabile e normale
	Verde lampeggiante	In attesa di connessione Wi-Fi
	Rosso lampeggiante	Connessione Wi-Fi persa
	Giallo lampeggiante	Aggiornamento OTA in corso
	Verde fisso	La batteria funziona normalmente ed è connessa. Lo stato della batteria è indicato da 4 LED verdi: <ul style="list-style-type: none"> ● 1 LED verde: Batteria 0-25% ● 2 LED verdi: Batteria 26-50% ● 3 LED verdi: Batteria 51-75% ● 4 LED verdi: Batteria 76-100% Esempio: Al 60% di livello della batteria, si accendono tre LED verdi.
	Verde lampeggiante	Ricarica della batteria
	Lente lampeggio rosso sul primo LED	Livello della batteria inferiore al 5%
	Giallo fisso	Indica il livello della batteria e la batteria è in modalità protezione
	Rosso fisso	Errore della batteria rilevato, controlla il sistema per risolvere il problema
	Lente lampeggio giallo	Temperatura bassa rilevata; il pacco batteria si sta riscaldando per raggiungere la temperatura operativa

5. Installazione

5.1 Scegliere una posizione per l'inverter

Assicurarsi che l'inverter SolarFlow 2400 AC Coupled si trovi all'interno dell'area di copertura Wi-Fi.



L'alloggiamento dell'antenna del dispositivo deve essere ad almeno 15 cm dalla parete.

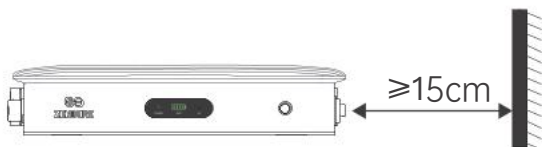

Posizionare l'inverter a meno di 3 metri da una presa di corrente.



Non posizionare l'inverter in un'area dove sono conservati materiali infiammabili o esplosivi.

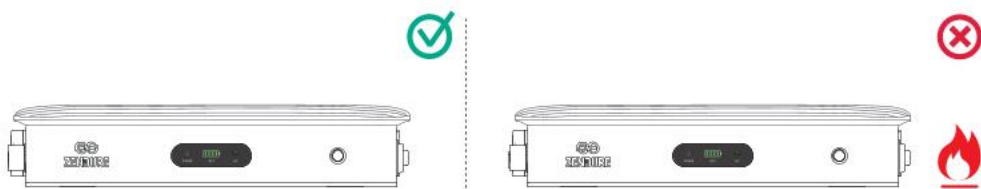

L'inverter può essere installato sia all'interno che all'esterno. Assicurarsi che il dispositivo sia posizionato in un'area dove non sarà esposto alla luce solare diretta o alla pioggia.



Posizionare l'inverter e le batterie (non incluse) su un pavimento duro e livellato.



5.2 Processo di assemblaggio

5.2.1 Rimuovere la copertura protettiva

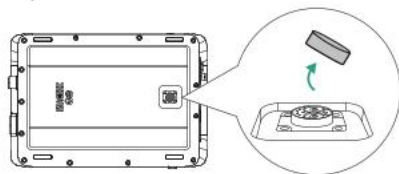

5.2.2 Connessione alla batteria

(1) Posizionare il SolarFlow 2400 AC sulla batteria Zendure AB3000X.

Un singolo SolarFlow 2400 AC può essere collegato in parallelo a un massimo di 6 batterie AB3000X.

(2) Utilizzare i supporti di montaggio e le viti M4 per fissare saldamente il SolarFlow 2400 AC al pacco batteria su entrambi i lati.

(3) Utilizzare i supporti e le viti di espansione per fissare saldamente il SolarFlow 2400 AC alla parete.

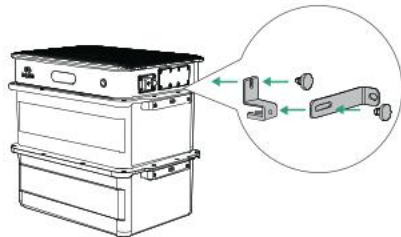

5.2.3 Collegamento alla rete tramite una presa di corrente

È possibile collegare facilmente SolarFlow 2400 AC a una presa a muro standard. Tuttavia, seguire le indicazioni di sicurezza per evitare sovraccarichi, interruzioni o rischi potenziali:

1. Limite di potenza predefinito: 800W

Per impostazione predefinita, l'inverter limita l'uscita a 800W per evitare sovraccarichi.

- Se non si è certi che altri dispositivi condividano lo stesso circuito, non superare gli 800W.
- Limiti per paese: Francia: 900W; Germania, Belgio, Paesi Bassi, Austria, Italia: 800W; Svizzera: 600W;

2. Aumento della potenza fino a 2400W (picco)

L'inverter supporta una potenza di picco fino a 2400W. Per sbloccarla in sicurezza, scegliere una delle seguenti opzioni:

(1) Collegamento tramite presa a muro

- Contattare un elettricista qualificato per verificare che la presa sia collegata a un circuito dedicato, senza altri dispositivi.
- Dopo la verifica, è possibile sbloccare la potenza superiore tramite l'app (fino a 2400W).

(2) Collegamento tramite interruttore automatico

- Per la massima sicurezza, si consiglia vivamente il collegamento tramite interruttore automatico.
- Un elettricista qualificato deve seguire le istruzioni dettagliate nella sezione 5.2.5 del Manuale Utente.

Nota: Queste raccomandazioni si riferiscono solo alla potenza in uscita. L'ingresso di ricarica non comporta ulteriori rischi per la sicurezza.

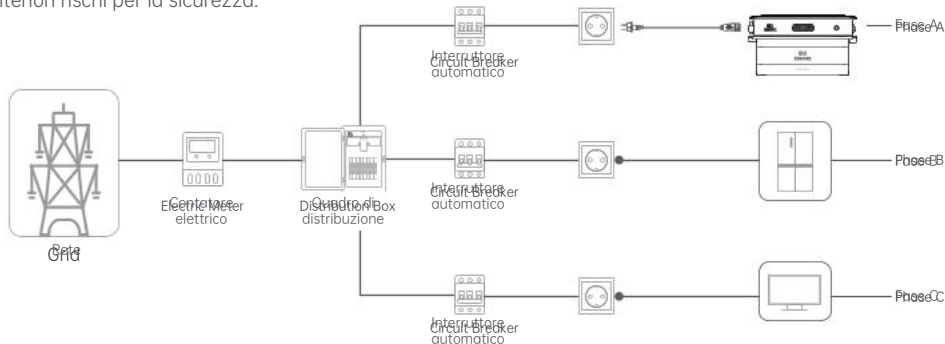

5.2.4 Connessione di più unità alla rete tramite prese di corrente

1. La potenza di picco di ogni inverter può raggiungere i 2400W. Collegare più inverter allo stesso circuito può causare un sovraccarico del circuito, con rischi potenziali per la sicurezza.
2. Se la tua casa non dispone delle prese e dei circuiti necessari, o se non hai le conoscenze elettriche per verificare se queste prese o circuiti soddisfano i requisiti, richiedi l'assistenza di un elettricista. Si consiglia di collegare ogni inverter direttamente a un interruttore separato. Per istruzioni dettagliate, consulta la sezione 5.2.5.
3. La potenza massima totale di uscita di tutti gli inverter è impostata di default a 800W. (Limiti per paese: Francia: 900W; Germania, Belgio, Paesi Bassi, Austria, Italia: 800W; Svizzera: 600W;) Se è necessario superare questo limite, invita un elettricista a casa tua per verificare che il cablaggio sia sicuro e che non superi il carico del circuito, oppure segui le linee guida di installazione della sezione 5.2.5 per collegare ogni inverter direttamente all'interruttore. Successivamente, puoi richiedere di aumentare la potenza tramite l'app Zendure.

1. Per la corrente trifase: Collega ogni inverter a una presa su un circuito dedicato per ogni fase, assicurandoti che nessun altro apparecchio condivida lo stesso circuito.
2. Per la corrente monofase: Collega l'inverter a una presa nel circuito dedicato, senza che altri apparecchi condividano lo stesso circuito.
3. Premi e tieni premuto il pulsante per 2 secondi per accendere ogni inverter.

Installazione in un sistema di elettricità trifase

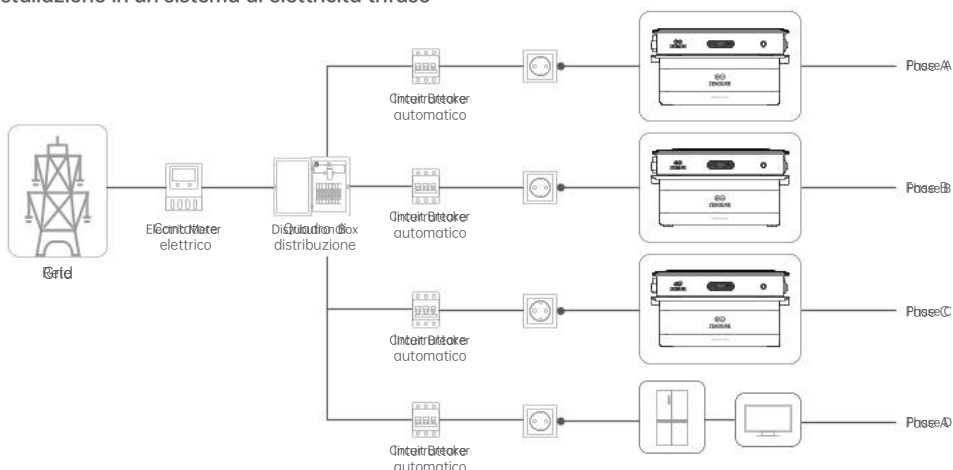

Installazione in un sistema di elettricità monofase

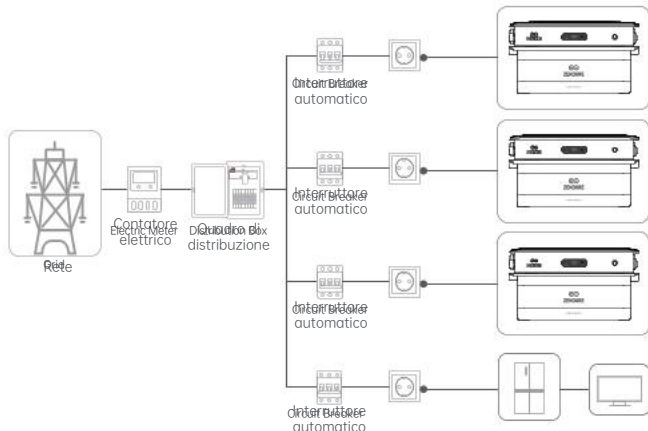

5.2.5 Connessione alla rete tramite un interruttore (Opzionale)

⚠ Si noti che: Questa installazione deve essere effettuata da un elettricista certificato per evitare rischi di scosse elettriche, incendi o altri pericoli.

1. Indossa guanti isolanti (Nota: i guanti non sono inclusi e devono essere forniti dall'elettricista o dall'utente.)
2. Spegni gli interruttori di protezione del circuito per evitare rischi di scosse elettriche e assicurati che l'interruttore sia spento prima di iniziare l'installazione. Verifica con un multimetro che non ci sia tensione sui terminali. Procedi con l'installazione solo dopo aver confermato l'assenza di tensione.
3. Taglia la spina del cavo AC e rimuovi l'isolamento dai tre fili per esporre il rame.

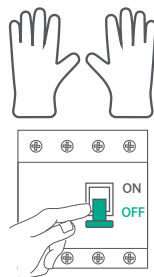

4. Collega il cavo di alimentazione al pannello elettrico:
 - (1) Collega il filo di fase a un interruttore disponibile.
 - (2) Collega il filo neutro e il filo di terra alle rispettive barre neutra e di terra nel pannello domestico.

Schema di installazione per corrente trifase

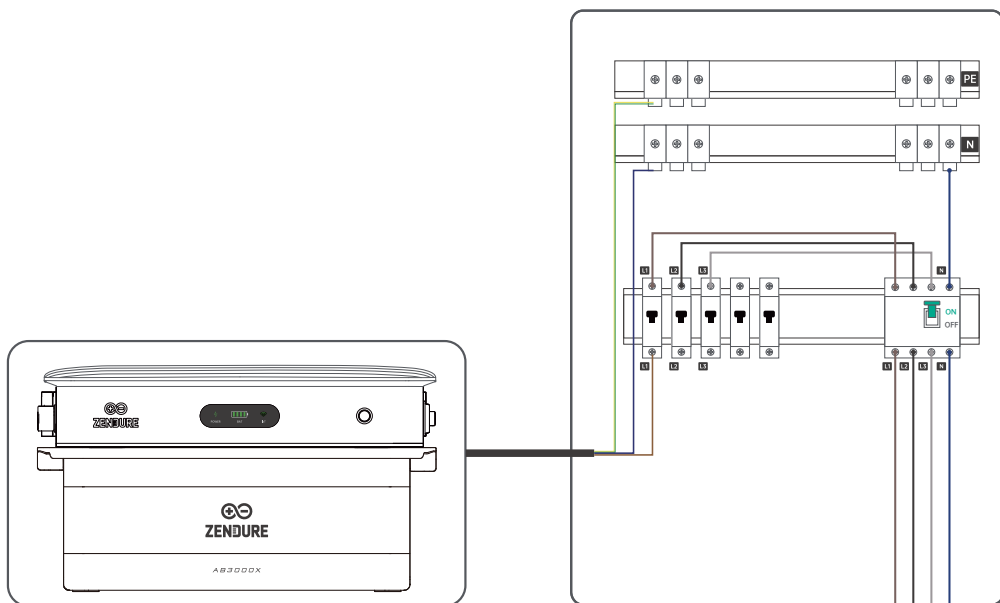

Schema di installazione per corrente monofase

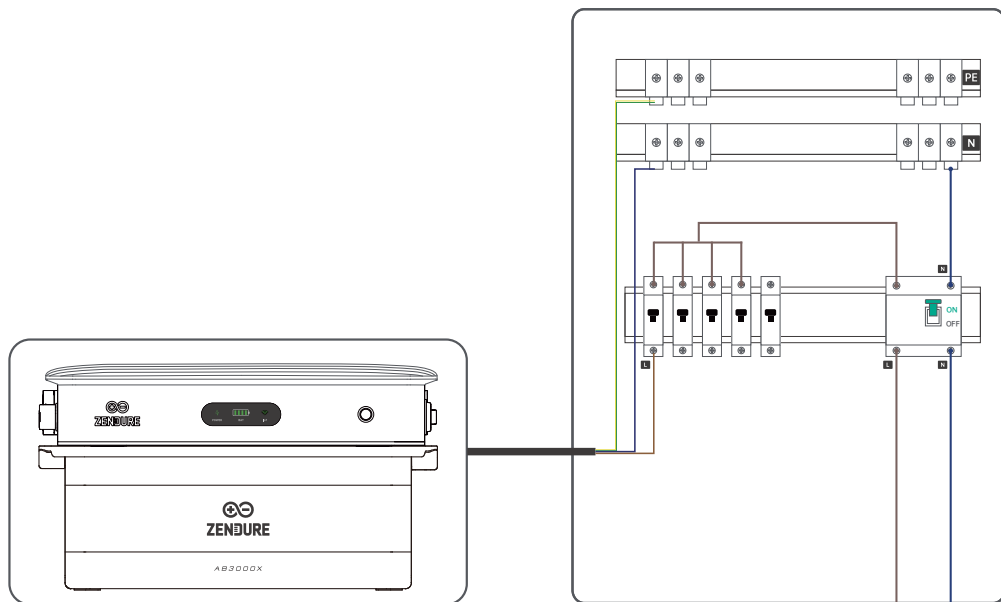

5. Accensione

- (1) Verifica che tutte le connessioni siano sicure e senza errori prima di accendere il dispositivo.
- (2) Accendi l'interruttore principale del sistema elettrico della tua casa.
- (3) Tieni premuto il pulsante sul SolarFlow 2400 AC per 2 secondi per accendere il dispositivo.

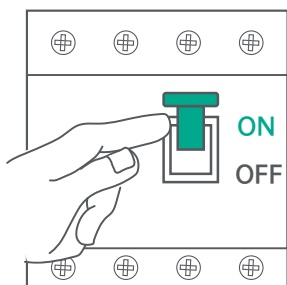

6. Configurazione dell'App Zendure

1. L'app Zendure viene continuamente migliorata e può cambiare nel tempo. Se ci sono differenze tra le istruzioni in questa guida e quelle nell'app, segui le istruzioni nell'app.
2. Politica sulla privacy: Utilizzando i prodotti, le applicazioni e i servizi Zendure, accetti i Termini di utilizzo e la Politica sulla privacy di Zendure, che puoi consultare nella sezione "Informazioni" della pagina "Utente" nell'app Zendure.



L'app Zendure consente agli utenti di monitorare e gestire i sistemi di energia, offrendo monitoraggio in tempo reale, registrazioni storiche, pianificazione della carica/scarica e altro ancora.

1. Per scaricare l'app Zendure, scansiona il codice QR o cerca "Zendure" nell'Apple App Store® o nel Google Play Store.
2. Apri l'app Zendure. Accedi o registrati.
3. Segui le istruzioni nell'app per aggiungere il tuo SolarFlow 2400 AC Coupled Inverter.
4. Aggiorna il firmware alla versione più recente nelle impostazioni prima di utilizzare l'inverter.



7. Istruzioni per l'uso della presa Off-Grid

La presa Off-Grid fornisce elettricità in modo indipendente dalla rete principale, utilizzando l'energia immagazzinata nel sistema di batterie. È ideale per alimentazione di emergenza, aree remote o situazioni in cui non è disponibile l'accesso alla rete.

La funzione della presa Off-Grid è disabilitata per impostazione predefinita e può essere attivata tramite l'app Zendure. Una volta attivata, basta collegare il dispositivo per utilizzare la presa. Dopo l'uso, assicurati di disattivare la funzione nell'app.

1. Assicurati che la batteria abbia abbastanza energia: Controlla che la batteria abbia abbastanza carica per supportare i dispositivi collegati prima di utilizzare la presa Off-Grid.
2. Limite di potenza massima in uscita: La presa Off-Grid ha una potenza massima in uscita di 2400W. Non collegare dispositivi che superano questo limite per evitare di attivare il meccanismo di protezione, spegnere il sistema o causare rischi di sicurezza.
3. Impermeabilità della presa Off-Grid: La presa non è impermeabile durante l'uso e nemmeno quando il coperchio impermeabile non è chiuso correttamente. Si consiglia di installare l'inverter all'interno. Per le installazioni all'aperto, utilizza la presa solo in giornate di bel tempo e chiudi subito il coperchio impermeabile dopo l'uso per evitare danni da acqua, danni ai dispositivi, scosse elettriche o rischi di incendio.

8. Rimuovere l'Inverter

8.1 Rimuovere l'Inverter dalla presa

1. Disconnetti il cavo di alimentazione AC. Prima scollega il cavo AC dalla presa AC, quindi premi il connettore AC dell'inverter per estrarlo con la chiave.
2. Premi il pulsante sull'inverter per 6 secondi per spegnerlo.
3. Rilascia i supporti fissati tra i dispositivi e il muro.
4. Rimuovi l'inverter dalle batterie.

8.2 Rimuovere l'Inverter dal Disgiuntore

- ⚠ Rischio di scossa elettrica:
I dispositivi devono essere rimossi da un elettricista qualificato con cautela.
Assicurati che il circuito sia senza tensione prima di scollegare i fili.

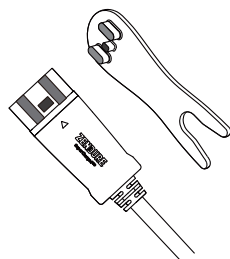

1. Indossa guanti isolanti (Nota: Non inclusi, da fornire dall'elettricista/utente).
2. Spegni prima l'alimentazione principale. Puoi verificare l'assenza di tensione con un tester di tensione.
3. Scollega con attenzione i fili dal disgiuntore.
4. Verifica che tutte le connessioni siano sicure e quindi ripristina lentamente l'alimentazione accendendo il disgiuntore principale. Monitora eventuali rumori o comportamenti anomali.
5. Premi il connettore AC dell'inverter per estrarlo con la chiave.
6. Rilascia i supporti fissati tra i dispositivi e il muro.
7. Rimuovi l'inverter dalle batterie.

9. Specifiche Tecniche

Terminale On-Grid	
Tensione di ingresso/uscita nominale	230V a.c.
Frequenza di ingresso/uscita nominale	50Hz
Potenza di ingresso/uscita massima	2400W
Terminale Off-Grid	
Tensione di uscita nominale	230V a.c.
Frequenza di uscita nominale	50Hz
Potenza di uscita massima	2400W
Carica/Scarica Batteria	
Intervallo di tensione della batteria	37.5V d.c. to 54.75V d.c.
Potenza di carica/scarica della batteria	2400W/2600W Max
Corrente di carica/scarica della batteria	60A/54.17A d.c.
Informazioni Generali	
Fattore di potenza	0.8(lagging)-0.8(leading)
Classe di protezione	I
Temperatura di funzionamento	-20° C~60° C
Tipo di Custodia	IP65(Il dispositivo non mantiene la protezione impermeabile IP65 quando la presa off-grid è in uso o quando il coperchio impermeabile non è correttamente sigillato.)
Dimensioni del prodotto	448*303.6*88mm
Peso netto	10,12KG
Peso lordo	12,96KG
Informazioni Wireless	
Bluetooth	Protocollo: Bluetooth 5.0
	Frequenza: 2402-2480MHz
	Potenza di trasmissione massima: 20,0 dBm
Wi-Fi	Protocollo: 802.11 b/g/n
	Frequenza: 2412-2472MHz
	Potenza di trasmissione massima: 20,0 dBm

Descargo de responsabilidad

Lea atentamente todas las normas de seguridad, advertencias y demás información sobre el producto contenida en este manual, así como cualquier etiqueta o adhesivo colocado en el producto antes de usarlo. Los usuarios asumen toda la responsabilidad por el uso seguro y el funcionamiento de este producto. Familiarícese con las normativas aplicables en su región. Usted es el único responsable de conocer todas las normativas pertinentes y de utilizar los productos Zendure de manera conforme a ellas. Guarde este manual para futuras consultas.

Contenido

1. Instrucciones de seguridad	63
1.1 Uso	63
1.2 DECLARACIÓN DE CONFORMIDAD CE	64
2. Símbolos utilizados en esta guía	64
3. Qué hay en la caja	65
4. Visión general	65
4.1 Visión general del producto	65
4.2 Controles del botón	66
4.3 Pantalla LED	66
5. Instalación	67
5.1 Elegir una ubicación para el inversor	67
5.2 Proceso de ensamblaje	68
5.2.1 Retire la cubierta protectora	68
5.2.2 Conexión a la batería	68
5.2.3 Conexión a la red mediante una toma de corriente	68
5.2.4 Conexión de varias unidades a la red a través de tomas de corriente	69
5.2.5 Conexión a la red a través de un interruptor (Opcional)	70
6. Configuración de la Aplicación Zendure	72
7. Instrucciones para el Uso de la Toma Off-Grid	72
8. Retirar el Inversor	72
8.1 Retirar el Inversor de la Toma	72
8.2 Retirar el Inversor del Disyuntor	72
9. Especificaciones Técnicas	73

1. Instrucciones de seguridad

1.1 Uso

1. Requisitos básicos de instalación

- (1) Lea detenidamente toda la documentación actualizada antes de la instalación.
- (2) Instale el dispositivo estrictamente según el manual del usuario para evitar daños o lesiones.
- (3) Asegúrese de que el inversor SolarFlow 2400 AC Coupled y las baterías estén instalados de forma segura para evitar caídas.
- (4) Mantenga una distancia de 50 mm con otros objetos.
- (5) Instale el dispositivo en un área bien ventilada y no obstruya la ventilación.

2. Entorno de operación

- (1) No instale ni opere el dispositivo en condiciones meteorológicas extremas (rayos, nieve, lluvia intensa, vientos fuertes).
- (2) Evite la exposición directa a la luz solar para prevenir el sobrecalentamiento.
- (3) Mantenga el dispositivo alejado de fuentes de calor.
- (4) No lo use cerca de electricidad estática fuerte o campos magnéticos.
- (5) Manténgalo alejado de sustancias inflamables o explosivas, gases o humo.
- (6) Este producto tiene una clasificación de protección IP65 y no puede sumergirse en líquidos.

3. Seguridad eléctrica

- (1) Verifique que todos los cables y enchufes estén intactos y secos antes de conectarlos para evitar descargas eléctricas.
- (2) Al desconectar, tire de los conectores y no del cable para reducir el riesgo de daños.
- (3) No exceda la potencia de salida nominal para evitar riesgos de incendio.
- (4) Desconecte los paneles solares, las baterías y la red eléctrica del hogar antes de realizar mantenimiento.
- (5) En caso de incendio, use únicamente extintores de polvo seco.

4. Seguridad del enchufe off-grid

- (1) Cuando utilice la función de enchufe off-grid del inversor, protéjalo de la lluvia y el agua para evitar riesgos eléctricos.
- (2) Después de usar la función de enchufe off-grid, cierre inmediatamente la tapa protectora para evitar la entrada de lluvia y polvo en el inversor.

5. Precauciones para el uso diario

- (1) Revise periódicamente si hay daños, grietas, fugas de líquido, sobrecalentamiento u otras anomalías.
- (2) No coloque objetos pesados sobre el inversor.
- (3) Evite mover o sacudir el dispositivo durante su funcionamiento para prevenir conexiones internas defectuosas.
- (4) La temperatura normal de funcionamiento puede sentirse cálida al tacto.
- (5) Limpie únicamente con un paño seco; no use productos químicos ni detergentes.

6. Seguridad de la batería

- (1) Cargue las baterías en áreas bien ventiladas.
- (2) El mantenimiento de las baterías debe ser realizado o supervisado por personal calificado.
- (3) No use baterías dañadas o modificadas para evitar riesgos de incendio o explosión.

7. Advertencias de seguridad críticas

- (1) No inserte los dedos o las manos en el dispositivo.
- (2) Se requiere supervisión cuando el dispositivo se use cerca de niños.
- (3) Si el dispositivo cae al agua, colóquelo en un área segura y abierta, manténgase alejado hasta que esté completamente seco y luego deséchelo adecuadamente según las normativas.

8. Mantenimiento y garantía

- (1) Use únicamente el cargador y los cables originales; el uso de accesorios de terceros puede causar daños y anular la garantía.
- (2) No desmonte el producto.
- (3) Utilice solo piezas de repuesto idénticas para mantener la seguridad del producto.





1.2 DECLARACIÓN DE CONFORMIDAD CE

ZENDURE TECHNOLOGY CO., LIMITED declara que el inversor acoplado en CA SolarFlow 2400 cumple con la directiva 2014/53/UE (RED), 2011/65/UE (RoHS), 2015/863/UE (RoHS).

El texto completo de la declaración de conformidad de la UE está disponible en la siguiente dirección web: <https://zendure.de/pages/download-center>.

	<p>Declaración de conformidad La declaración de conformidad de la UE se puede solicitar en la siguiente dirección: https://zendure.de/pages/download-center.</p>
	<p>Desecho y reciclaje del producto Eliminación de embalajes: deshágase del embalaje separándolo según el tipo de material.</p>
	<p>Deseche el equipo antiguo (se aplica en la Unión Europea y otros países europeos con recogida independiente [recolección de desechos]) El equipo antiguo no debe desecharse con la basura doméstica. Todos los consumidores están legalmente obligados a desechar los equipos antiguos que ya no se pueden usar de forma de manera que no se mezclen con los desechos domésticos, por ejemplo, en un punto de recolección de materiales reciclables. Para garantizar un reciclaje adecuado y evitar el impacto negativo en el medio ambiente, los dispositivos electrónicos deben llevarse a un lugar de recogida adecuado. Por este motivo, los dispositivos electrónicos están marcados con el símbolo que se muestra a la izquierda.</p>

2. Símbolos utilizados en esta guía

Símbolo	Explicación
	Un peligro de alto riesgo que, si no se evita, podría provocar muertes o lesiones graves.
	Información importante a la que debe prestar atención.
	Incluido con el producto:
	Opcional (no incluido)
	Indica información adicional sobre el uso correcto o consejos útiles.

3. Qué hay en la caja



Inversor SolarFlow 2400 AC acoplado



Manual del usuario

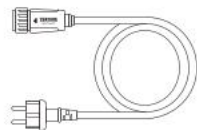

Cable de alimentación AC de 3 m



Llave para quitar los conectores PV y los conectores del cable AC



Soporte de montaje para batería (x4)

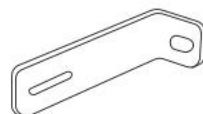

Soporte de montaje en pared (x2)

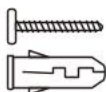

Tornillos de expansión auto-sellantes (x2)



Tornillos M4 (x4)

4. Visión general

4.1 Visión general del producto















1	Indicador de estado de alimentación
2	Indicador de estado de la batería
3	Indicador de estado IoT
4	Botón
5	Agujero para tornillo de conexión a tierra de protección
6	Terminal On-Grid
7	Terminal de salida Off-Grid (enchufe)
8	Terminal del ventilador inteligente
9	Terminal de la batería

4.2 Controles del botón

Botón	Acción	Función
	Mantén presionado durante 2 segundos	Enciende el SolarFlow 2400 AC
	Mantén presionado durante 3 segundos	Restablece la conexión Wi-Fi
	Mantén presionado durante 6 segundos	Apaga el SolarFlow 2400 AC

4.3 Pantalla LED

Indicador LED	Descripción del LED	Explicación detallada
	Verde fijo	Encendido y funcionando normalmente
	Verde parpadeante	El dispositivo funciona normalmente y el modo fuera de la red está activo
	Rojo parpadeante	Se ha producido un error en el dispositivo. Consulta la aplicación para más detalles.
	Verde fijo	Conexión Wi-Fi estable y normal
	Verde parpadeante	Esperando para conectar al Wi-Fi
	Rojo parpadeante	Conexión Wi-Fi perdida
	Amarillo parpadeante	Actualización OTA en progreso
	Verde fijo	La batería funciona normalmente y está conectada. El estado de la batería se indica mediante 4 LEDs verdes: <ul style="list-style-type: none"> ● 1 LED verde: Batería del 0 al 25% ● 2 LEDs verdes: Batería del 26 al 50% ● 3 LEDs verdes: Batería del 51 al 75% ● 4 LEDs verdes: Batería del 76 al 100% Ejemplo: Al 60% de nivel de batería, tres LEDs verdes estarán iluminados.
	Verde parpadeante	Cargando la batería
	Parpadeo rojo lento en el primer LED	Nivel de batería inferior al 5%
	Amarillo fijo	Indica el nivel de la batería y la batería está en modo de protección
	Rojo fijo	Error de batería detectado, verifica el sistema para solucionar problemas
	Parpadeo amarillo lento	Temperatura baja detectada; el paquete de baterías se está calentando para alcanzar la temperatura operativa

5. Instalación

5.1 Elegir una ubicación para el inversor

Asegúrese de que el inversor SolarFlow 2400 AC Coupled esté dentro del área de cobertura Wi-Fi.



La carcasa de la antena del dispositivo debe estar al menos a 15 cm de la pared.

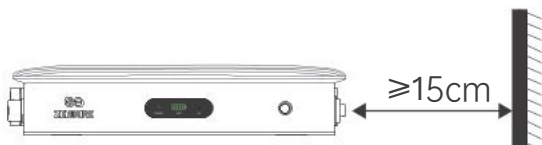

Coloque el inversor a menos de 3 metros de una toma de corriente.



No coloque el inversor en un área donde se almacenen materiales inflamables o explosivos.

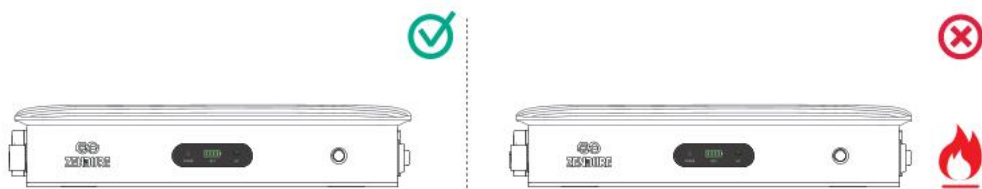

El inversor puede instalarse tanto en interiores como en exteriores. Asegúrese de que el dispositivo esté colocado en un área donde no estará expuesto a la luz solar directa o lluvia.



Coloque el inversor y las baterías (no incluidas) en un piso duro y nivelado.

5.2 Proceso de ensamblaje

5.2.1 Retire la cubierta protectora

5.2.2 Conexión a la batería

- Coloque el SolarFlow 2400 AC sobre la batería Zendure AB3000X.
Un solo SolarFlow 2400 AC puede conectarse en paralelo con hasta 6 baterías AB3000X.
- Use los soportes de montaje y los tornillos M4 para fijar de manera segura el SolarFlow 2400 AC al paquete de baterías en ambos lados.
- Use los soportes y los tornillos de expansión para fijar firmemente el SolarFlow 2400 AC a la pared.

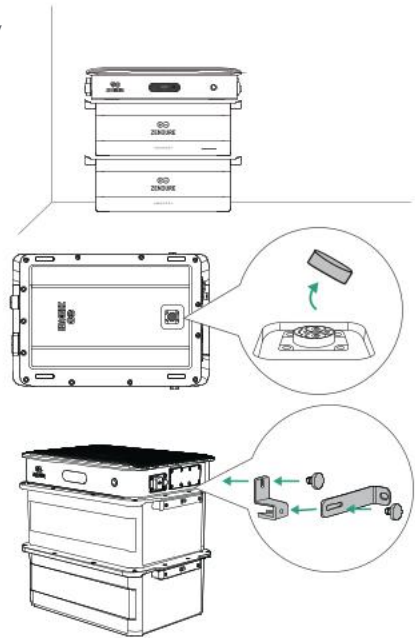

5.2.3 Conexión a la red mediante una toma de corriente

Puede conectar fácilmente el SolarFlow 2400 AC a una toma de corriente estándar. Sin embargo, siga estas pautas de seguridad para evitar sobrecargas, disparos del interruptor o posibles riesgos:

1. Límite de salida predeterminado: 800W

El inversor está limitado por defecto a 800W para evitar sobrecargas.

- Si no está seguro de si otros dispositivos comparten el mismo circuito, no supere los 800W.
- Límites por país: Francia: 900W; Alemania, Bélgica, Países Bajos, Austria, Italia: 800W; Suiza: 600W;

2. Aumento de potencia hasta 2400W (pico)

El inversor admite una potencia pico de hasta 2400W. Para aumentarla de forma segura, siga una de estas opciones:

(1) Conexión mediante enchufe

- Contacte con un electricista autorizado para asegurar que el enchufe esté en un circuito dedicado, sin otros aparatos conectados.
- Una vez verificado, puede desbloquear una mayor salida mediante la app (hasta 2400W).

(2) Conexión mediante disyuntor

- Para máxima seguridad, recomendamos encarecidamente la instalación mediante un disyuntor.
- Un electricista cualificado debe seguir las instrucciones del Manual de Usuario, sección 5.2.5.

Nota: Estas recomendaciones se aplican solo a la salida de potencia. La entrada de carga no representa riesgos adicionales de seguridad.

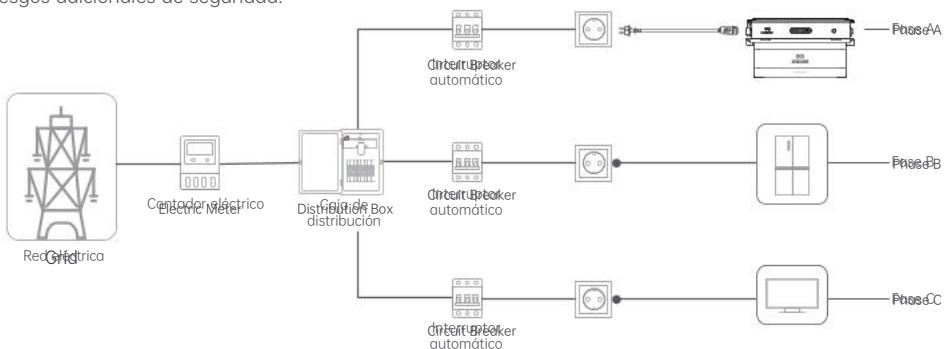

5.2.4 Conexión de varias unidades a la red a través de tomas de corriente

1. La potencia máxima de cada inversor puede llegar a los 2400W. Conectar varios inversores al mismo circuito puede provocar una sobrecarga del circuito, lo que podría generar riesgos de seguridad.
2. Si su hogar no dispone de las tomas y circuitos necesarios, o si no tiene los conocimientos eléctricos para verificar si estas tomas o circuitos cumplen los requisitos, solicite la ayuda de un electricista. Se recomienda conectar cada inversor a un interruptor separado. Para instrucciones detalladas, consulte la sección 5.2.5.
3. La potencia total máxima de salida de todos los inversores está configurada por defecto en 800W. (Límites por país: Francia: 900W; Alemania, Bélgica, Países Bajos, Austria, Italia: 800W; Suiza: 600W;) Si necesita superar este límite, por favor invite a un electricista a su hogar para asegurarse de que su cableado es seguro y no supera la carga del circuito, o siga las pautas de instalación en la sección 5.2.5 para conectar cada inversor directamente al interruptor. Luego podrá solicitar el aumento de potencia a través de la aplicación Zendure.

1. Para corriente trifásica: Conecte cada inversor a una toma de corriente en un circuito dedicado para cada fase, asegurándose de que no haya otros aparatos compartiendo el mismo circuito.
2. Para corriente monofásica: Conecte el inversor a una toma de corriente en el circuito dedicado, sin que otros aparatos compartan el mismo circuito.
3. Mantenga presionado el botón durante 2 segundos para encender cada inversor.

Instalación en sistema eléctrico trifásico

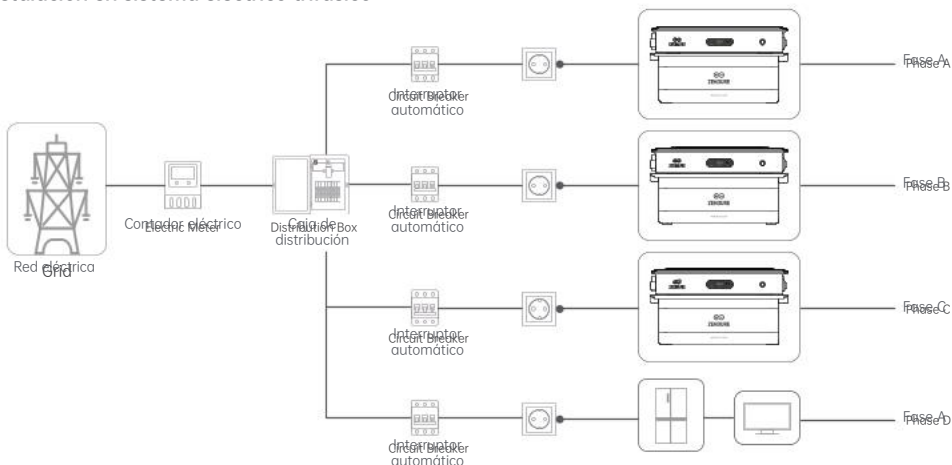

Instalación en sistema eléctrico monofásico

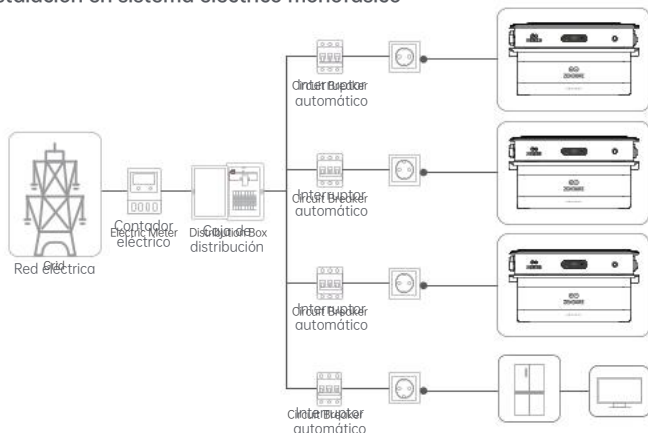

5.2.5 Conexión a la red a través de un interruptor (Opcional)

⚠ Nota: Esta instalación debe ser realizada por un electricista certificado para evitar riesgos de descarga eléctrica, incendio u otros peligros.

1. Use guantes aislantes (Nota: los guantes no están incluidos y deben ser proporcionados por el electricista o el usuario).
2. Apague los interruptores de protección del circuito para evitar riesgos de descarga eléctrica y asegúrese de que el interruptor principal esté apagado antes de comenzar la instalación. Verifique con un multímetro que no haya voltaje en los terminales. Solo proceda con la instalación después de confirmar que no hay voltaje.
3. Corte el enchufe del cable AC y retire el aislamiento de los tres cables para exponer el cobre.

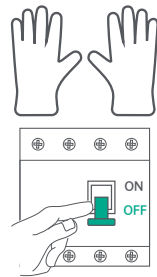

4. Conecte el cable de alimentación al panel eléctrico:
 - (1) Conecte el cable de fase a un interruptor disponible.
 - (2) Conecte el cable neutro y el cable de tierra a las barras neutra y de tierra del panel doméstico.

Diagrama de instalación para corriente trifásica



Diagrama de instalación para corriente monofásica



5. Encendido

- (1) Verifique que todas las conexiones estén seguras y sin errores antes de encender el dispositivo.
- (2) Encienda el interruptor principal del sistema eléctrico de su hogar.
- (3) Mantenga presionado el botón en el SolarFlow 2400 AC durante 2 segundos para encenderlo.

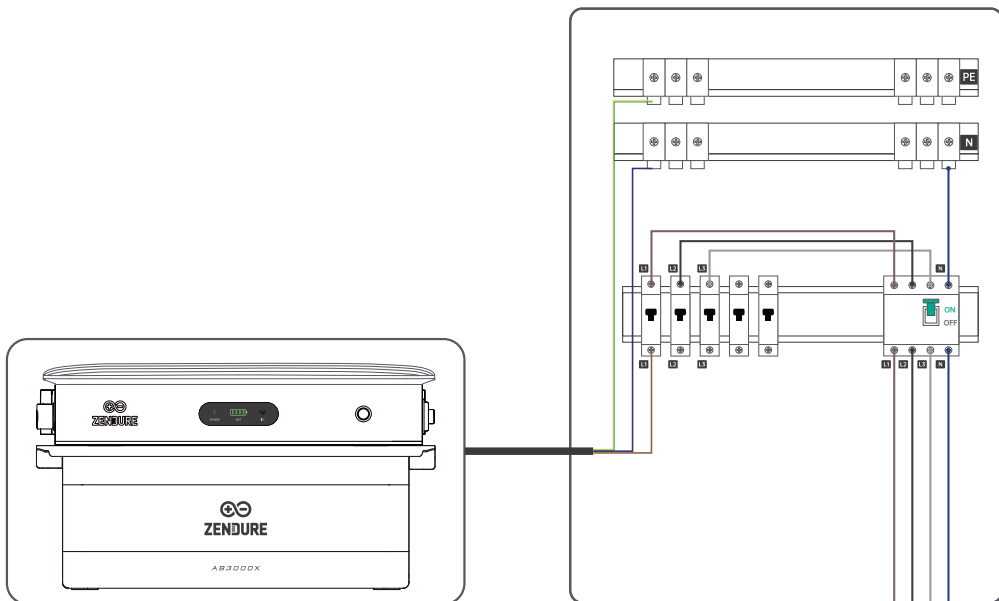
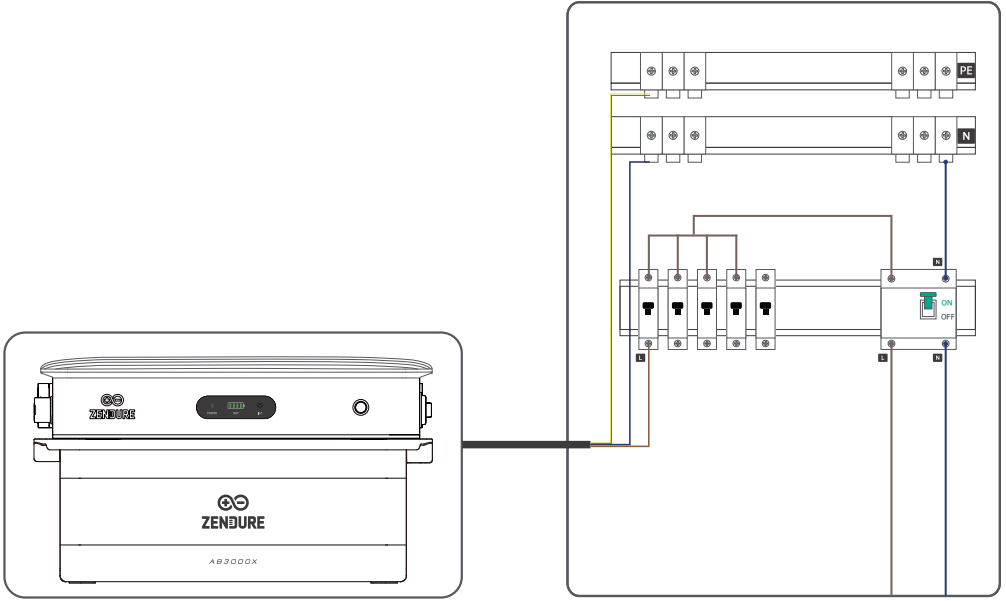
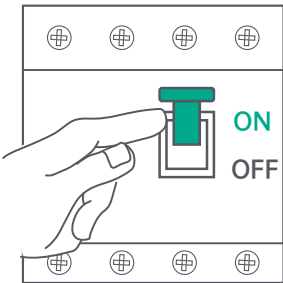

6. Configuración de la Aplicación Zendure

1. La aplicación Zendure se mejora continuamente y puede cambiar con el tiempo. Si hay diferencias entre las instrucciones de esta guía y las de la aplicación, siga las instrucciones dentro de la aplicación.
2. Política de privacidad: Al utilizar productos, aplicaciones y servicios de Zendure, acepta los Términos de uso y la Política de privacidad de Zendure, que puede revisar en la sección "Acerca de" de la página "Usuario" dentro de la aplicación Zendure.



La aplicación Zendure permite a los usuarios monitorear y gestionar sistemas de energía con monitoreo en tiempo real, registros históricos, programación de carga/ descarga y más.

1. Descargue la aplicación Zendure escaneando el código QR o busque "Zendure" en el Apple App Store® o Google Play Store.
2. Abra la aplicación Zendure. Inicie sesión o regístrese.
3. Siga las instrucciones en la aplicación para agregar su SolarFlow 2400 AC Coupled Inverter.
4. Actualice el firmware a la versión más reciente en la configuración antes de usar el inversor.

7. Instrucciones para el Uso de la Toma Off-Grid

La toma Off-Grid proporciona electricidad de manera independiente a la red principal utilizando la energía almacenada en el sistema de baterías. Es ideal para alimentación de emergencia, áreas remotas o situaciones donde no hay acceso a la red.

La función de la toma Off-Grid está deshabilitada por defecto y se puede activar a través de la aplicación Zendure. Una vez activada, simplemente conecte su dispositivo para utilizar la toma. Después de usarla, debe desactivar la función en la aplicación.

1. Asegúrese de que la batería tenga suficiente carga: Verifique antes de usar la toma Off-Grid que la batería tenga suficiente carga para alimentar los dispositivos conectados.
2. Límite de potencia máxima de salida: La toma Off-Grid tiene un límite máximo de potencia de salida de 2400W. No conecte dispositivos que excedan este límite para evitar que se active el mecanismo de protección, que apaga el sistema o genera riesgos de seguridad.
3. Resistencia al agua de la toma Off-Grid: La toma no es resistente al agua durante su uso, ni cuando la tapa resistente al agua no está cerrada correctamente. Se recomienda instalar el inversor en interiores. En instalaciones exteriores, use la toma solo en días de buen clima y cierre inmediatamente la tapa resistente al agua después de su uso para evitar daños por agua, daños a los dispositivos, descargas eléctricas o riesgos de incendio.

8. Retirar el Inversor

8.1 Retirar el Inversor de la Toma

1. Desconecte el cable de alimentación AC. Primero desconecte el cable AC de la toma AC, luego presione el conector AC del inversor para extraerlo con la llave.
2. Mantenga presionado el botón del inversor durante 6 segundos para apagarlo.
3. Retire los soportes fijos entre los dispositivos y la pared.
4. Retire el inversor de las baterías.

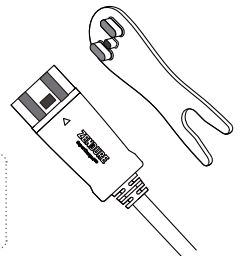

8.2 Retirar el Inversor del Disyuntor

- ⚠ Riesgo de descarga eléctrica:
Los dispositivos deben ser retirados con precaución por un electricista calificado. Asegúrese de que el circuito esté desconectado antes de desconectar los cables.

1. Póngase guantes aislantes (Nota: No incluidos, debe proporcionarlos el electricista/usuario).
2. Apague primero la fuente de alimentación principal. Puede verificar si no hay corriente usando un buscador de voltaje.
3. Desconecte con cuidado los cables del disyuntor.
4. Verifique que todas las conexiones estén seguras y luego restaure lentamente la fuente de alimentación encendiendo el interruptor principal. Observe cualquier ruido o comportamiento anómalo.
5. Presione el conector AC del inversor para extraerlo con la llave.
6. Retire los soportes fijos entre los dispositivos y la pared.
7. Retire el inversor de las baterías.

9. Especificaciones Técnicas

On-grid Terminal	
Tensión de entrada/salida nominal	230V a.c.
Frecuencia de entrada/salida nominal	50Hz
Potencia de entrada/salida máxima	2400W
Off-grid Terminal	
Tensión de salida nominal	230V a.c.
Frecuencia de salida nominal	50Hz
Potencia de salida máxima	2400W
Carga/Descarga de Batería	
Rango de tensión de la batería	37.5V d.c. to 54.75V d.c.
Potencia de carga/descarga de la batería	2400W/2600W Max
Corriente de carga/descarga de la batería	60A/54.17A d.c.
Información General	
Factor de potencia	0.8(lagging)-0.8(leading)
Clase de protección	I
Temperatura de operación	-20° C~60° C
Tipo de Envoltente	IP65 (El dispositivo no mantiene la protección impermeable IP65 cuando se utiliza el enchufe off-grid o cuando la tapa impermeable no está sellada correctamente.)
Tamaño del producto	448*303.6*88mm
Peso neto	10.12KG
Peso bruto	12.96KG
Información Inalámbrica	
Bluetooth	Protocolo: Bluetooth 5.0
	Frecuencia: 2402-2480MHz
	Potencia máxima de transmisión: 20,0 dBm
Wi-Fi	Protocolo: 802.11 b/g/n
	Frecuencia: 2412-2472MHz
	Potencia máxima de transmisión: 20,0 dBm

Help Center/Claim the Product Warranty

- EN Please scan the QR code to visit the Zendure Help Center or claim the product warranty.
- DE Scannen Sie den QR-Code, um das Help Center zu besuchen oder Ihre Garantie zu aktivieren.
- FR Scannez le QR code pour accéder au centre d'assistance ou activer la garantie de votre produit.
- IT Scansiona il QR code per accedere al Centro Assistenza o attivare la garanzia del tuo prodotto.
- ES Escanee el código QR para acceder al Centro de Ayuda o activar la garantía de su producto.
- NL Scan de QR-code om het Zendure Helpcentrum te bezoeken of de productgarantie in te schakelen.



Download the Zendure app

- EN Please scan the QR code to access the app.
- DE Scannen Sie bitte den QR-Code, um die App herunterzuladen.
- FR Scannez le code QR pour télécharger l'application.
- IT Scansiona il codice QR per scaricare l'applicazione.
- ES Escanea el código QR para descargar la aplicación.
- NL Scan de QR-code om toegang te krijgen tot de app.



Zendure USA Inc.
ZENDURE TECHNOLOGY CO., LIMITED
Hours: Mon - Fri 9:00 - 17:00 Pacific
Phone: 001-800-991-6148 (US)
0049-800-627-3067 (DE)

Support / Contact:
<https://zendure.de/pages/contact>
<https://eu.zendure.com/pages/contact-us>
<https://zendure.com/pages/contact>

Website:
<https://zendure.de>
<https://eu.zendure.com>
<https://zendure.com>



Manufacturer: Zendure Technology Co., Limited
Address: Office 92, 15th Floor, Lee Garden Two, 28 Yun Ping Road, Causeway Bay, Hong Kong
© 2025 Zendure USA Inc. All Rights Reserved. Printed on recycled materials. Made in China



EU Importer: Zendure DE GmbH
Address: Rheinallee 1, 40549 Düsseldorf
E-mail: support@zendure.com
Phone: 0049-800-627-3067